

В данном руководстве описана стандартная процедура сборки электронной барабанной установки DTX582K. Сборка установки и подключение проводов осуществляются, как показано ниже. После выполнения всех описанных шагов вы сможете включить барабанный модуль и начать играть.

ВАЖНО

В данном руководстве описана процедура установки пэдов электронных барабанов и барабанного модуля на уже собранную стойку для электронных барабанов RS502. Перед выполнением описанных ниже шагов соберите стойку RS502 в соответствии с инструкциями, изложенными во входящем в комплект поставки Руководстве пользователя.

Пример стандартной сборки

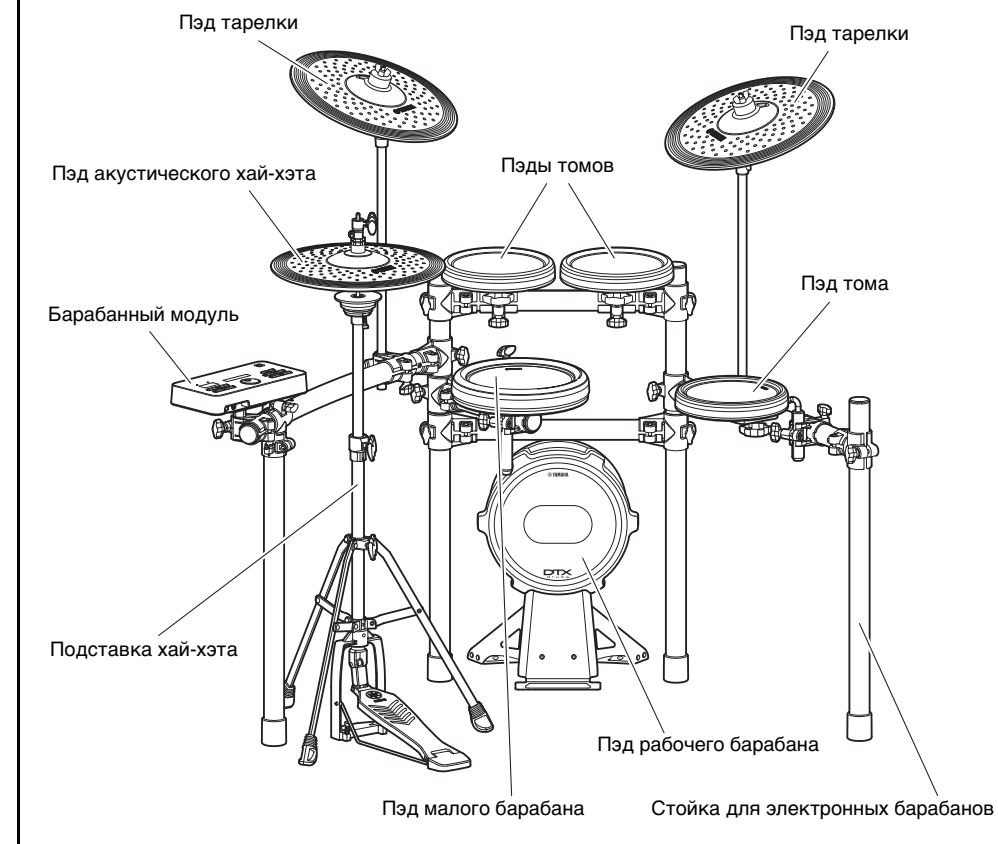

УВЕДОМЛЕНИЕ

Перед началом сборки постелите на пол коврик для ударных (продается отдельно). При отсутствии коврика вы можете разложить на полу картон от упаковки для предохранения пола от царапин. Это особенно важно при работе с подставкой хай-хэта HS650A и пэдом рабочего барабана KP100.

ПРИМЕЧАНИЕ

Если вы хотите использовать двойные ножные педали, разместив их относительно далеко друг от друга, выполните установку, как показано ниже.

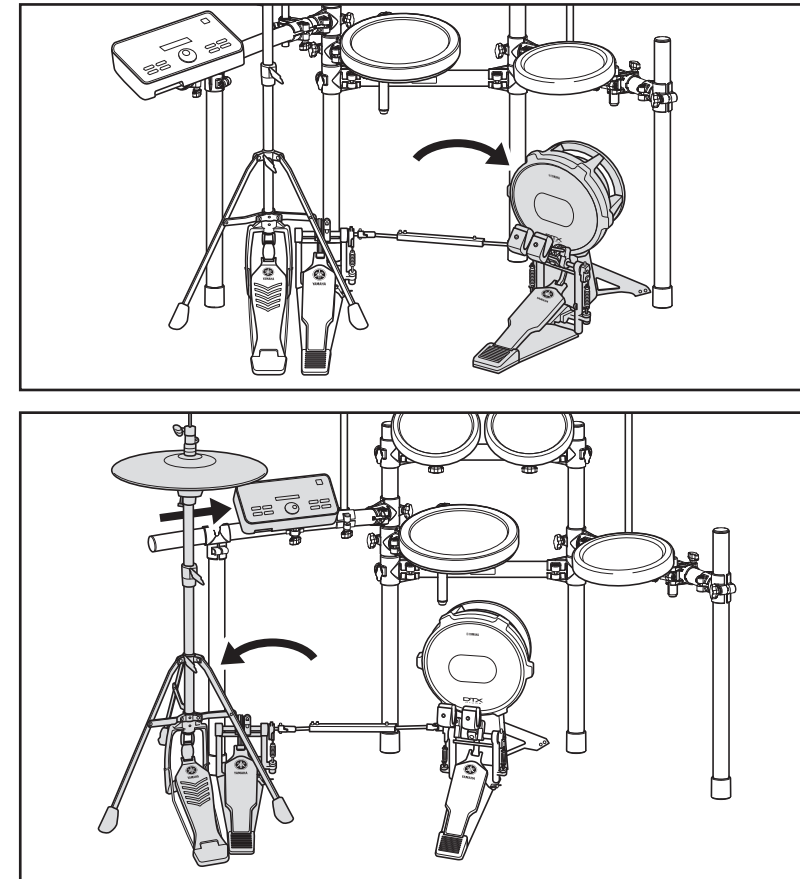

1 Откройте коробки и проверьте их содержимое.

Открыв упаковки с электронной барабанной установкой, проверьте наличие всех указанных далее компонентов.

Компоненты установки DTX582K

- Пэд малого барабана XP80 (1 шт.)
- Пэд тарелки PCY135 (2 шт.)
- Пэд акустического хай-хэта RHH135 (1 шт.)
- Основание для RHH135 (1 шт.)
- Зажимное устройство хай-хэта для RHH135 (1 шт.)
- Стойка для электронных барабанов RS502 (1 шт.)
- Руководство пользователя RS502 (1 шт.)
- Подставка хай-хэта HS650A (1 шт.)
- Пэд рабочего барабана KP100 (1 шт.)
- Ограничители для пэдов PCY135 (2 шт.)
- Фетровые прокладки для пэдов PCY135 (2 шт.)
- Барабанный модуль DTX502 (1 шт.)
- Адаптер питания (1 шт.)
- Хомуты крепления кабеля (6 шт.)
- Хомут крепления кабеля для RHH135 (1 шт.)
- 9-канальный многожильный кабель (1 шт.)
- Настраиваемый ключ (1 шт.)
- Пэды томов XP70 (3 шт.)
- Стопорный болт (для XP70 или XP80; 4 шт.)
- DTX582K Руководство по сборке (данная брошюра, 1 шт.)
- Руководство пользователя PCY100/135/155 (1 шт.)
- Руководство пользователя RHH135 (1 шт.)
- Руководство пользователя XP70/80 (1 шт.)
- Руководство пользователя KP100 (1 шт.)
- Держатель модуля (1 шт.)
- Виты держателя модуля (2 шт.)
- Руководство пользователя DTX502 (1 шт.)

2 Соберите стойку для электронных барабанов RS502.

Инструкции по сборке стойки для электронных барабанов RS502 см. в прилагаемом к ней Руководстве пользователя.

3 Установите пэды и барабанный модуль на стойку для электронных барабанов.

Меры безопасности Внимательно прочтите, прежде чем приступать к сборке и эксплуатации.

Описанные далее меры безопасности направлены на обеспечение безопасной эксплуатации электронной барабанной установки без риска получения травм или повреждения имущества. В целях определения серьезности и непосредственной угрозы риска получения травмы или причинения вреда имуществу, связанного с неправильным обращением, меры безопасности подразделяются на две категории: ПРЕДУПРЕЖДЕНИЕ и ВНИМАНИЕ. Инструкции, представленные в разделе мер безопасности, имеют чрезвычайно важное значение для обеспечения безопасности и должны неукоснительно соблюдаться.

- * После прочтения данного руководства по сборке храните его в удобном месте для дальнейшего использования.
- * Обязательно ознакомьтесь с Руководствами по сборке и (или) использованию, которые поставляются с пэдами и стойкой.

⚠ ПРЕДУПРЕЖДЕНИЕ Несоблюдение указанных далее мер безопасности может привести к серьезной травме или даже гибели пользователя.

- Дети младшего возраста должны использовать данную электронную барабанную установку под надзором взрослых с целью недопущения возникновения опасности получения травм.
- Держатели пэдов тарелок и томов имеют острые концы. Во избежание травм следует обращаться с этими компонентами с особой осторожностью.
- Ограничители против скольжения на пэдах рабочих барабанов и ножных педалях имеют острые края. Во избежание травм следует обращаться с этими компонентами с особой осторожностью.
- При сборке электронной барабанной установки крепко затягивайте гайки и другие крепления. Кроме того, откручивать гайки нужно медленно и осторожно. Несоблюдение этой меры предосторожности может привести к падению пэдов или опрокидыванию стойки, что в свою очередь может стать причиной травмы.
- Не осуществляйте процесс сборки электронной барабанной установки на наклонной, нестабильной или какой-либо иной небезопасной поверхности. При несоблюдении мер предосторожности установка может опрокинуться или развалиться, что может привести к травме.
- При сборке электронной барабанной установки проследите, чтобы кабели и провода были надежно подключены и не представляли опасности. Если кто-либо споткнется о кабель, установка может опрокинуться и причинить травму.
- Ни при каких обстоятельствах не следует разбирать или изменять конструкцию данной электронной барабанной установки. Нарушение данной меры предосторожности может привести к травме пользователя или поломке изделия.
- Не садитесь и не вставайте на стойку. Это может привести к падению или получению травмы, а также к поломке изделия.

⚠ ВНИМАНИЕ Несоблюдение указанных далее мер безопасности может привести к травме и (или) повреждению имущества.

- При регулировке фиксаторов берегите пальцы. Пальцы могут оказаться зажаты и сломаны при несоблюдении осторожности во время этой последовательности действий.
- Не касайтесь кромок держателей, кронштейнов, винтов и других подобных деталей. При неосторожном обращении с этими компонентами можно поранить пальцы об острые края.
- Не помещайте руки или ноги под пэд рабочего барабана или ножную педаль. Это может привести к травме.
- Не устанавливайте акустические барабаны на стойку для электронной барабанной установки. Это может вызвать поломку фиксаторов и падение ударных инструментов, в результате чего можно получить травму.

УВЕДОМЛЕНИЕ Меры безопасности при использовании

- При подключении и отключении кабелей держитесь за штекер, а не за сам кабель.
- Не кладите на кабели тяжелые предметы и следите за тем, чтобы кабели не соприкасались с острыми краями каких-либо предметов. Несоблюдение данной меры предосторожности может привести к разрыву или отсоединению кабеля.
- Не взбирайтесь на электронную барабанную установку и не кладите на нее тяжелые предметы. Нарушение данной меры предосторожности может привести к поломке изделия.
- Не используйте и не храните электронную барабанную установку в условиях высоких температур (под прямыми солнечными лучами, рядом с источниками тепла, в закрытом автомобиле и т. д.) или повышенной влажности (в ванной комнате или на улице в сырую погоду). Несоблюдение данной меры предосторожности может привести к деформации, обесцвечиванию, повреждению или поломке изделия.
- Не используйте для очистки электронной барабанной установки органические растворители, разбавители для краски или спирт, так как эти вещества могут привести к деформации или обесцвечиванию. Вместо применения таких средств рекомендуется удалять грязь мягкой сухой тканью или протирать поверхности влажной, хорошо отжатой тканью. При сильном загрязнении электронной барабанной установки следует удалить грязь хорошо отжатой тканью, смоченной нейтральным моющим средством. После этого необходимо удалить моющее средство смоченной в воде и хорошо отжатой тканью.

Сборка пэдов малого барабана и томов

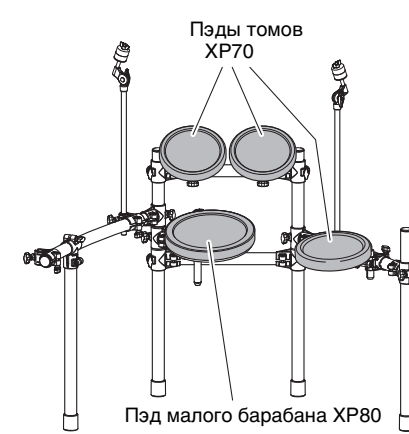

■ Пэд малого барабана

1. Прикрепите стопорный болт к пэду малого барабана и временно затяните его на 5 или 6 оборотов.

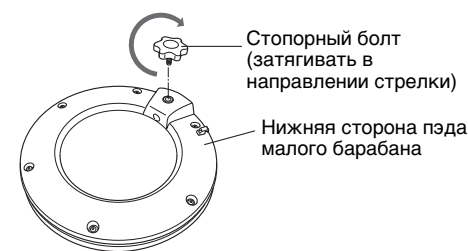

2. Вставьте пэд малого барабана в держатель малого барабана стойки. Убедитесь, что стержень держателя малого барабана полностью вставлен в крепежное отверстие, после чего затяните стопорный болт для фиксации пэда.

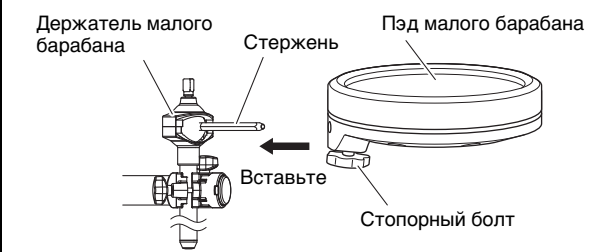

3. Ослабьте болты с А по D, как показано на рисунке, чтобы отрегулировать высоту и угол предназначенной для игры поверхности пэда малого барабана. Достигнув нужного положения, крепко затяните болты, прежде чем переходить к следующему шагу.

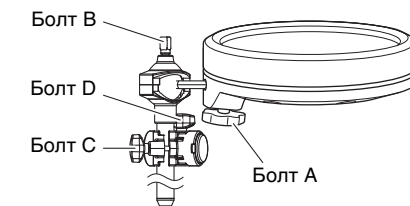

■ Пэды томов

1. Как и для пэда малого барабана, прикрепите стопорный болт к каждому из трех пэдов томов и временно затяните его на 5 или 6 оборотов.

2. Вставьте каждый пэд тома в один из держателей тома стойки. Убедитесь, что стержни держателей каждого тома полностью вставлены в крепежные отверстия, после чего затяните стопорные болты для фиксации пэдов.

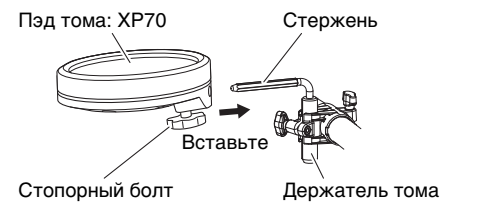

3. Ослабьте болты с А по С, как показано на рисунке, чтобы отрегулировать высоту и угол предназначенной для игры поверхности каждого пэда тома. Достигнув нужного положения, крепко затяните болты, прежде чем переходить к следующему шагу.

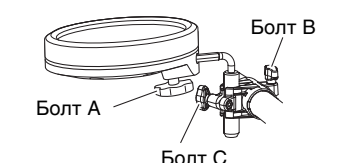

Продолжение на обратной стороне. →

Установка барабанного модуля и пэдов тарелки

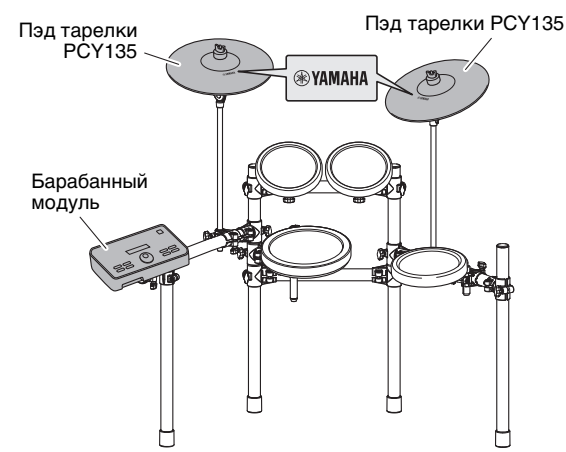

Встроенный сенсор пэда тарелки находится рядом с логотипом Yamaha на верхней поверхности. Для обеспечения наилучшего исполнения располагайте пэд так, чтобы область вокруг логотипа была легко доступна для ударов. (См. рис. выше.)

■ Барабанный модуль

1. Закрепите держатель модуля на нижней стороне барабанного модуля с помощью винтов держателя модуля.

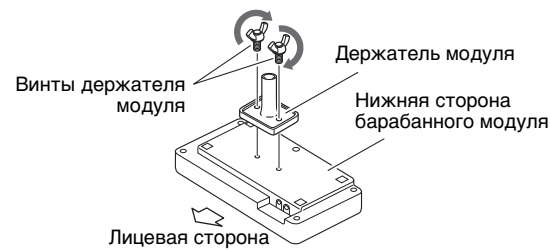

2. Вставьте держатель модуля в зажим держателя и затяните стопорный болт для фиксации в нужном положении.

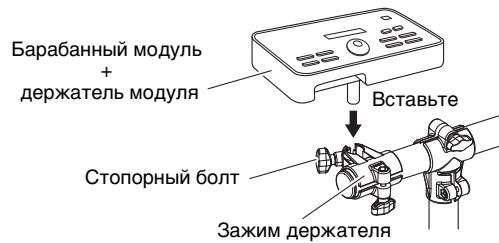

■ Для каждого пэда тарелки

1. Используя настроенный ключ, ослабьте болт с головкой под ключ на ограничителе.

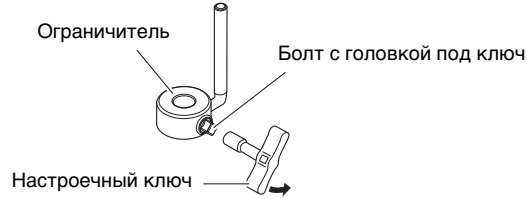

2. Снимите крыльчатую гайку, две фетровые прокладки и колпачок болта с держателя тарелки.

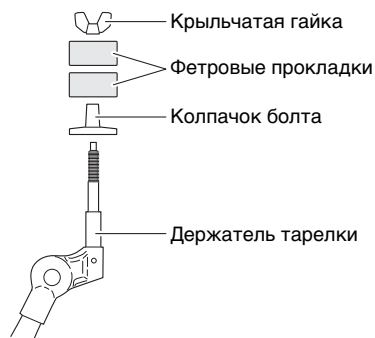

3. Установите ограничитель на держатель тарелки.

* При недостаточном ослаблении болта с головкой под ключ на шаге 1 (см. выше) может оказаться невозможным перемещение ограничителя по стержню держателя тарелки. В этом случае максимально ослабьте болт с головкой под ключ, не снимая его.

4. Снова установите колпачок болта. Поворачивайте колпачок болта, чтобы надежно закрепить его на участке с резьбой.

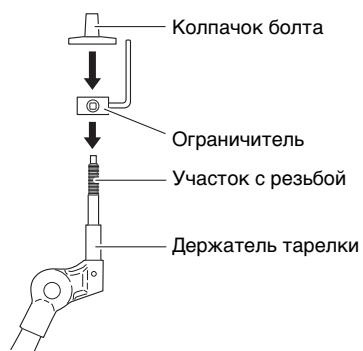

5. Полностью прижав ограничитель к нижней поверхности колпачка болта, как показано выше, затяните болт ограничителя с головкой под ключ с помощью настроенного ключа.

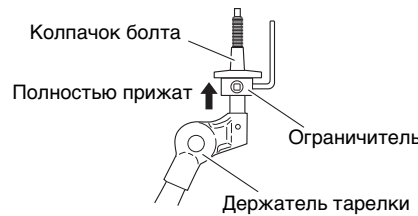

6. Установите одну из фетровых прокладок, снятых на шаге 2, на держатель тарелки.

7. Установите пэд на подставку тарелки. Опустите пэд в нужное положение, пропустив стержень держателя тарелки через центральное отверстие. В установленном положении штырек ограничителя должен находиться внутри меньшего отверстия пэда.

* Если штырек ограничителя не находится внутри меньшего отверстия тарелки, при игре пэд может вращаться, что приведет к отсоединению кабеля. По этой причине чрезвычайно важно обеспечить фиксацию ограничителя способом, описанным в шаге 5 (см. выше).

8. Установите фетровую прокладку пэда тарелки.

Вторая фетровая прокладка, снятая с держателя тарелки на шаге 2 (см. выше), не требуется для сборки.

9. Затяните крыльчатую гайку для фиксации пэда на держателе тарелки.

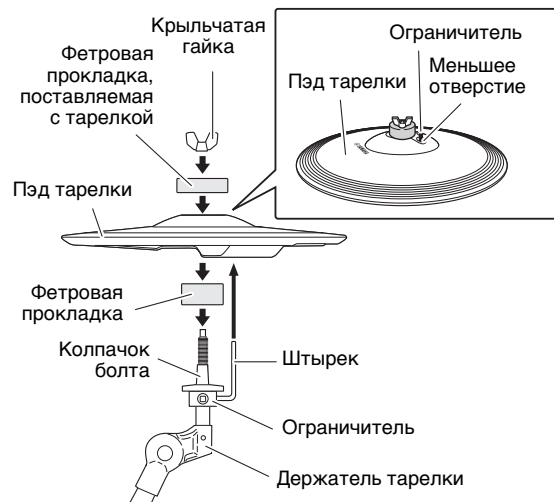

Сборка подставки хай-хэта

1. Если коврик для ударных (продается отдельно) отсутствует, положите на пол лист картона для защиты пола от царапин.

2. Ослабьте крыльчатый болт стойки хай-хэта.

3. Раскройте три ножки, как показано ниже, и затяните крыльчатый болт, чтобы зафиксировать их на месте.

4. Вставьте соединительные стержни в отверстия в раме, как показано ниже.

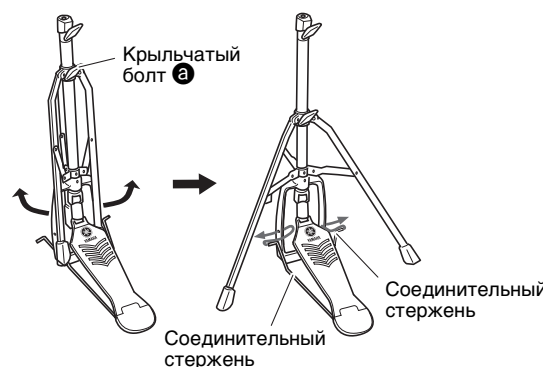

5. Как показано на рисунке справа, ослабьте крыльчатый болт зажимного устройства хай-хэта и снимите зажимное устройство хай-хэта.

* Зажимное устройство хай-хэта не используется при стандартной сборке электронной барабанной установки, описанной в этом руководстве. Вместо него используется зажимное устройство пэда акустического хай-хэта RHN135.

6. Извлеките стержень стойки хай-хэта B из верхней трубки A.

7. Вставьте стержень стойки хай-хэта B, извлеченный на предыдущем шаге, до предела в нижнюю трубку C и завинтите ее.

8. Наденьте верхнюю трубку A на стержень хай-хэта B и затяните крыльчатый болт, чтобы зафиксировать ее на месте, при этом опора тарелки должна находиться примерно посередине между верхним краем нижней трубки C и верхушкой стержня стойки хай-хэта B.

9. Снимите фетровую прокладку, находящуюся на опоре тарелки. Она не используется при стандартной сборке электронной барабанной установки, описанной в этом руководстве.

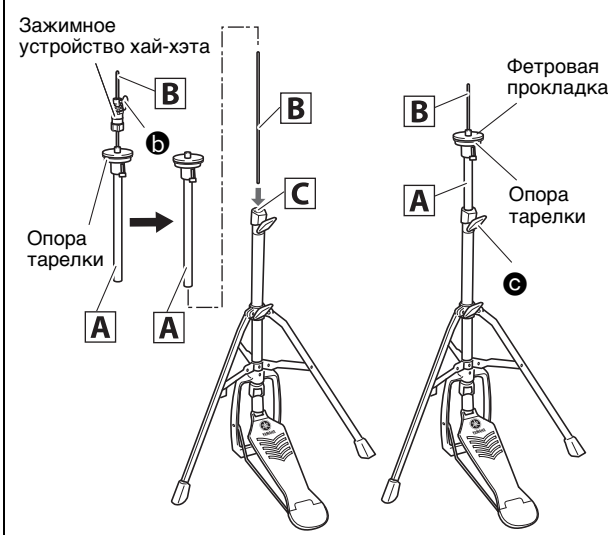

10. Соберите пэд акустического хай-хэта RHN135.

* Подробные инструкции см. в разделе «Установка» Руководства пользователя RHN135.

Сборка пэда рабочего барабана

1. Если коврик для ударных (продается отдельно) отсутствует, положите на пол лист картона для защиты пола от царапин.

2. Снимите два крыльчатых болта, пружинные шайбы и плоские шайбы с корпуса пэда рабочего барабана и разместите каждый из комплектов поблизости в том порядке, в котором он был снят.

3. Прикрепите основание к корпусу, как показано на рисунке справа, затем зафиксируйте его в нужном положении с помощью крыльчатых болтов, пружинных шайб и плоских шайб, снятых при выполнении предыдущего шага.

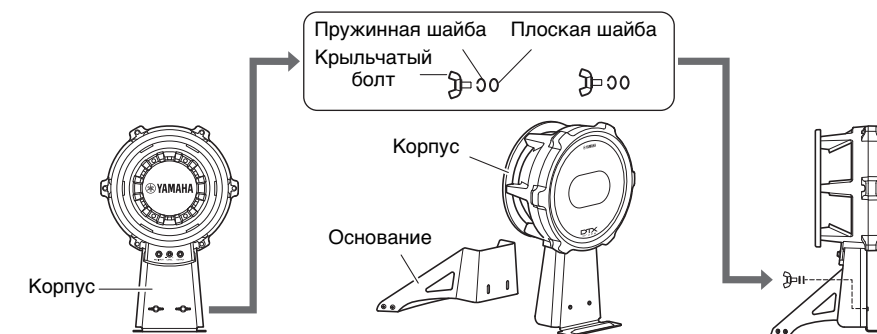

4. Установите стойку хай-хэта и пэд рабочего барабана, как показано в примере стандартной сборки на другой стороне листа.

УВЕДОМЛЕНИЕ • Постелите на пол под стойку хай-хэта и пэд рабочего барабана коврик для ударных (продается отдельно). При отсутствии коврика вы можете разложить на полу картон от упаковки для предохранения пола от царапин.
• Не опускайте центральную распорку стойки для электронных барабанов слишком низко, чтобы она не соприкасалась с пэдом рабочего барабана.

5. Подключите пэды к барабанному модулю.

Подключите выход каждого пэда к соответствующему входу барабанного модуля.

1. Вставьте прямые штекеры 9-канального многожильного кабеля в входные гнезда (от [SNARE] до [HI-HAT] и [HI-HAT CONTROL]) на задней стороне барабанного модуля.

• При стандартной установке на наклейке каждого из штекеров многожильного кабеля указано название соответствующего пэда.

Задняя панель барабанного модуля

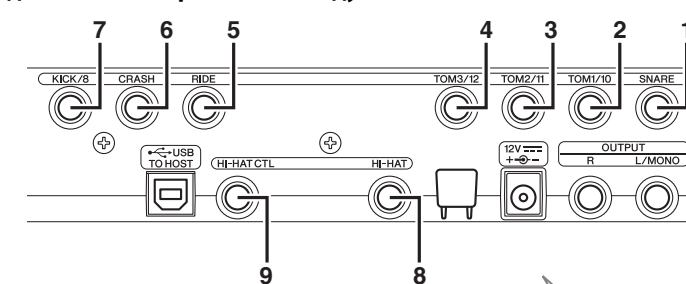

9-канальный многожильный кабель

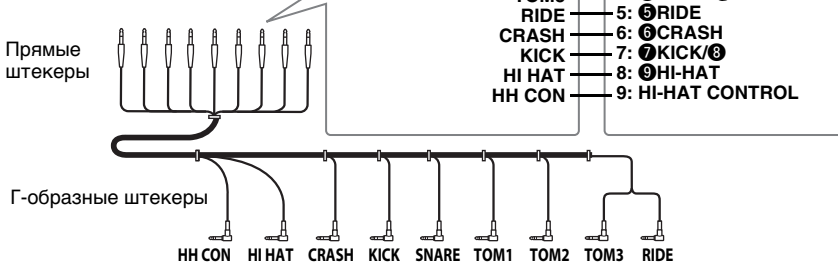

Названия прямых штекеров (указанные на наклейках)	Названия разъемов DTX502
1: SNARE	1: SNARE
2: TOM1/0	2: TOM1/0
3: TOM2/1	3: TOM2/1
4: TOM3/2	4: TOM3/2
5: RIDE	5: RIDE
6: CRASH	6: CRASH
7: KICK/0	7: KICK/0
8: HI-HAT	8: HI-HAT
9: HI-HAT CONTROL	9: HI-HAT CONTROL

2. Вставьте Г-образные штекеры 9-канального многожильного кабеля в соответствующие пэды.

Расположение разъемов пэдов

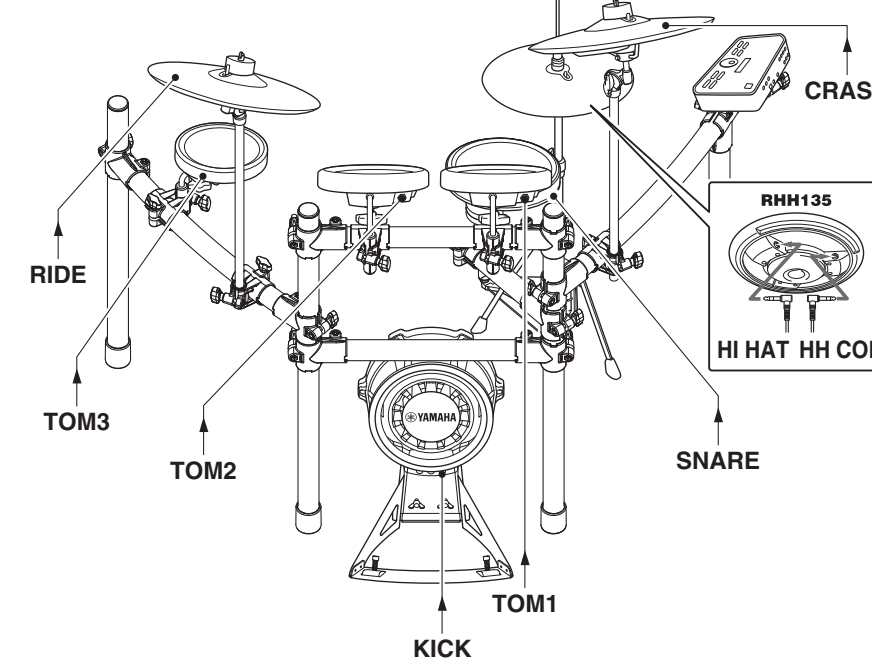

3. При подключении пэдов малого барабана и тома закрепите кабели в кабельных зажимах, чтобы предотвратить их отсоединение.

УВЕДОМЛЕНИЕ Чрезмерный перегиб может привести к повреждению кабелей пэдов. По этой причине не следует чрезмерно гнуть кабели, закрепляя их в зажимах.

6. Подключите адаптер питания к барабанному модулю.

1. Вставьте кабель постоянного тока адаптера питания в разъем 12V. Закрепите кабель постоянного тока адаптера в кабельном зажиме.

Задняя панель барабанного модуля

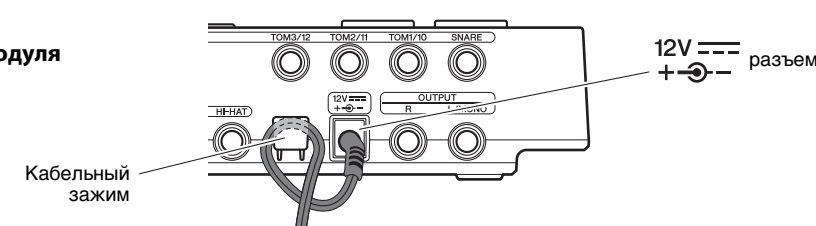

2. С помощью хомутов крепления кабелей прикрепите кабели к стойке в положениях, отмеченных кружками на рисунке справа.

3. Вставьте вилку кабеля переменного тока адаптера в розетку электросети.

УВЕДОМЛЕНИЕ • Настройки барабанного модуля: выберите настройку триггера DTX562K.
• Уровень выходного сигнала пэда рабочего барабана: используйте регулятор уровня для настройки нужного уровня выходного сигнала триггера пэда рабочего барабана.

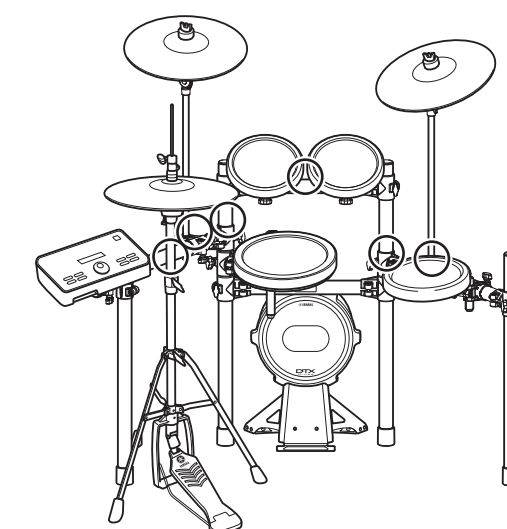

Ваша электронная барабанная установка готова к работе. * Информацию о последующих действиях, таких как включение барабанного модуля, игра на установке и др., см. в Руководстве пользователя, поставляемом с барабанным модулем.