

LK-135

LK-136

IT/RU

Italiano

Русский

GUIDA DELL'UTILIZZATORE

Conservare tutto il materiale informativo per riferimenti futuri.

Avvertenze sulla sicurezza

Prima di provare ad usare la tastiera digitale, accertarsi di leggere le "Precauzioni riguardanti la sicurezza" a parte.

ИНСТРУКЦИЯ ПО ЭКСПЛУАТАЦИИ

Сохраните всю информацию, чтобы обращаться к ней в будущем.

Правила безопасности

Прежде чем приступить к эксплуатации синтезатора, обязательно прочитайте брошюру «Правила безопасности».

Informazioni sui dati di spartiti musicali

È possibile usare un computer per scaricare i dati di spartiti musicali da sito web CASIO. Per maggiori informazioni, visitare il seguente URL.

<http://world.casio.com/>

О партитурах

Партитуры можно загружать с сайта «CASIO» с помощью компьютера. Для получения дополнительной информации посетите нижеуказанный сайт.

<http://world.casio.com/>

Внимание!

Прежде чем приступить к эксплуатации данного изделия, ознакомьтесь со следующей важной информацией.

- Прежде чем приступить к эксплуатации адаптера AD-E95100L (приобретается дополнительно) для подачи питания на устройство, проверить адаптер на предмет повреждений. Сетевой шнур тщательно проверить на предмет разрывов, порезов, оголения провода, других серьезных повреждений. Если адаптер серьезно поврежден, не давать его детям.
- Не пытаться перезаряжать батареи.
- Не вставлять аккумуляторные батареи.
- Не вставлять старые батареи вместе с новыми.
- Вставлять батареи рекомендованного типа или аналогичные.
- Ориентация положительного (+) и отрицательного (-) полюсов батарей должна соответствовать обозначениям у батарейного отсека.
- При первых же признаках разрядки батарей как можно скорее их заменять.
- Не допускать короткого замыкания полюсов батарей.
- Изделие не предназначено для детей в возрасте до 3 лет.
- Применять только адаптер «CASIO» AD-E95100L.
- Адаптер переменного тока — не игрушка!
- Перед протиранием изделия отсоединять от него адаптер переменного тока.

Местонахождение маркировки

Маркировка находится на нижней стороне изделия или в батарейном отсеке на нижней стороне изделия, а также на упаковке.



Расшифровка знаков серийного номера

- (1) Восьмой знак серийного номера соответствует последней цифре года производства.
Например: «1» означает 2011 год; «2» — 2012 год.
- (2) Девятый знак серийного номера соответствует порядковому номеру месяца производства.
Янв. — 1; фев. — 2; мар. — 3; апр. — 4; май — 5; июн. — 6; июл. — 7; авг. — 8; сен. — 9;
окт. — J; ноя. — K; дек. — L.

Декларация о соответствии согласно Директиве ЕС



Manufacturer:
CASIO COMPUTER CO., LTD.
6-2, Hon-machi 1-chome, Shibuya-ku, Tokyo 151-8543, Japan
Responsible within the European Union:
Casio Europe GmbH
Casio-Platz 1, 22848 Norderstedt, Germany
www.casio-europe.com

- Воспроизведение содержания данной инструкции, как частично, так и полностью, запрещается. Любое использование содержания данной инструкции, помимо личного пользования, без согласия «CASIO» запрещено законами об авторском праве.
- КОМПАНИЯ «CASIO» НИ ПРИ КАКИХ ОБСТОЯТЕЛЬСТВАХ НЕ НЕСЕТ ОТВЕТСТВЕННОСТИ НИ ЗА КАКОЙ УЩЕРБ (ВКЛЮЧАЯ, В ЧАСТНОСТИ, УБЫТКИ В СВЯЗИ С УПУЩЕННОЙ ВЫГОДОЙ, ПЕРЕРЫВОМ В ДЕЯТЕЛЬНОСТИ, ПОТЕРЕЙ ИНФОРМАЦИИ), ВОЗНИКАЮЩИЙ В РЕЗУЛЬТАТЕ ИСПОЛЬЗОВАНИЯ ИЛИ НЕВОЗМОЖНОСТИ ИСПОЛЬЗОВАНИЯ ДАННОЙ ИНСТРУКЦИИ ИЛИ ИЗДЕЛИЯ, ДАЖЕ ЕСЛИ КОМПАНИЯ «CASIO» БЫЛА УВЕДОМЛЕНА О ВОЗМОЖНОСТИ ТАКОГО УЩЕРБА.
- Содержание данной инструкции может быть изменено без предупреждения.
- Внешний вид изделия может отличаться от показанного на иллюстрациях в данной инструкции по эксплуатации.
- Упомянутые в данной инструкции названия компаний и наименования изделий могут являться зарегистрированными торговыми марками других компаний.

Содержание

Общие указания	RU-2
Ограничение по ожиданию	RU-4
Работа с тастатурой (9)	RU-4
Работа с кнопкой «FUNCTION» (12)	RU-4
Подготовка к игре	RU-7
Подготовка пиюитра	RU-7
Источник питания	RU-7
Игра на синтезаторе	RU-8
Включение инструмента и игра на нём	RU-8
Воспроизведение демонстрационных композиций	RU-8
Подключение наушников	RU-8
Отключение подсветки клавиатуры (KeyLight)	RU-8
Управление звучанием инструмента	RU-9
Выбор звука из спектра звуков музыкальных инструментов	RU-9
Игра в режиме «Танцевальная музыка»	RU-10
Режим «Танцевальная музыка»	RU-10
Функции переключающей части клавиатуры	RU-10
Работа в режиме «Танцевальная музыка»	RU-11
Создание нарастания	RU-11
Программирование режима «Танцевальная музыка»	RU-12
Воспроизведение встроенных композиций	RU-12
Воспроизведение определенной композиции	RU-12
Овладение игрой на инструменте с помощью встроенных композиций	RU-14
Легкий режим	RU-14
Сокращенное обучение	RU-14
Показатели настройки в системе сокращенного обучения	RU-14
Применение автоаккомпанемента	RU-15
Воспроизведение только партии ритма	RU-15
Воспроизведение всех партий	RU-15
Эффективное применение автоаккомпанемента	RU-17
Подключение внешних устройств	RU-17
Подключение к аудиоаппаратуре	RU-17

Справочная информация

RU-18

Поиск и устранение неисправностей	RU-18
Восстановление заводских показателей настройки синтезатора по умолчанию	RU-19
Технические характеристики	RU-20
Правила безопасности	RU-21

Приложение

A-1

Список тембров	A-1
Таблица соответствия клавишам звуков ударных инструментов	A-2
Список стилей	A-3
Список композиций	A-4
Список танцевальных моделей	A-5
Указатель способов взятия аккордов	A-6
Примеры аккордов	A-7

Прилагаемые принадлежности

- Пюпитр
- Брошюры
 - Правила безопасности
 - Другие принадлежности (гарантия и др.)

Состав прилагаемых принадлежностей может быть изменен без предупреждения.

Принадлежности, приобретаемые дополнительно



- Информацию о принадлежностях к изделию, которые продаются отдельно, можно получить из каталога клавишных инструментов «CASIO», имеющегося в магазинах, и на сайте «CASIO» по адресу:

<http://world.casio.com/>

Общие указания

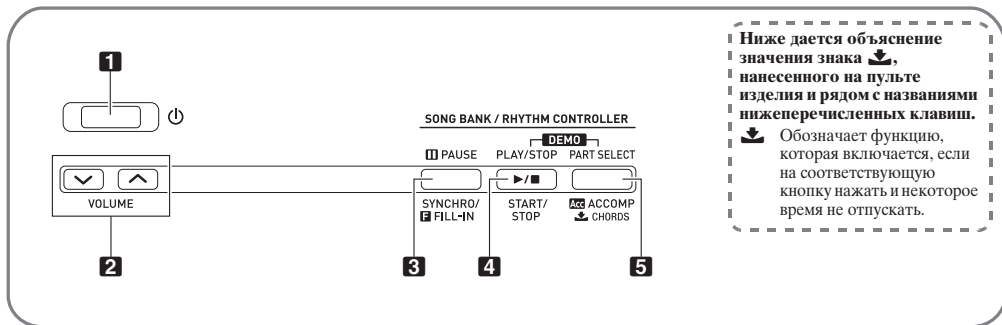
- На иллюстрациях в данной инструкции по эксплуатации изображен инструмент модели LK-135.



Ниже дается объяснение значения знака , нанесенного на пульте изделия и рядом с названиями нижеперечисленных клавиш.  Обозначает функцию, которая включается, если на соответствующую кнопку нажать и некоторое время не отпускать.

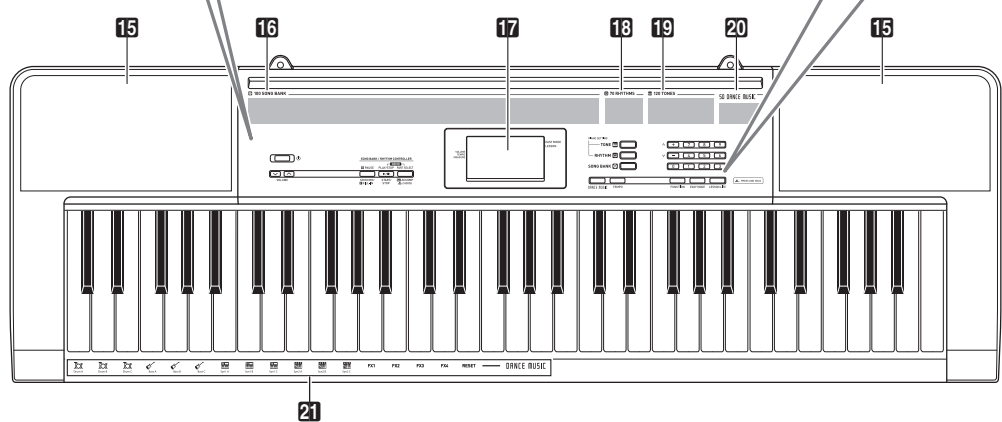
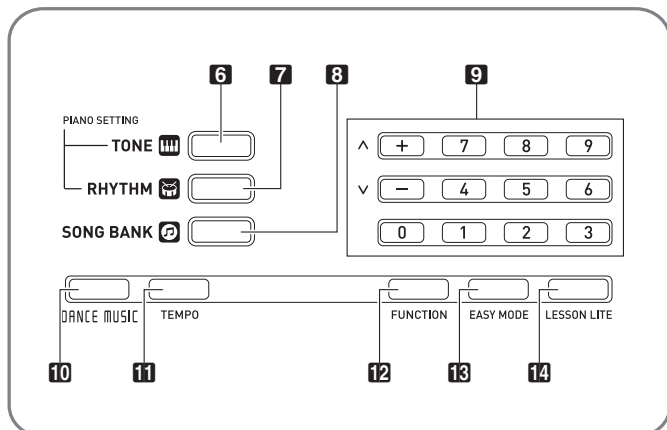

- 1** кнопка питания  RU-8
- 2** кнопки «Громкость» (**VOLUME**) RU-8
- 3** кнопка «Пауза; синхронизатор — вставка» (**PAUSE, SYNCHRO/FILL-IN**) RU-12, 17
- 4** кнопка «Воспроизведение — остановка; запуск — остановка» (**PLAY/STOP, START/STOP**) RU-12, 13, 15
- 5** кнопка «Выбор партии; аккомпанемент; аккорды» (**PART SELECT, ACCOMP, CHORDS**) RU-13, 15, 16
- 6** кнопка «Тембр» (**tone**) RU-9, 13
- 7** кнопка «Стиль» (**RHYTHM**) RU-15
- 8** кнопка «Банк композиций» (**SONG BANK**) RU-12
- 9** цифровые кнопки; клавиши **[-], [+]** RU-4
- 10** кнопка «Танцевальная музыка» (**DANCE MUSIC**) RU-11
- 11** кнопка «Темп» (**TEMPO**) RU-11, 13
- 12** кнопка «Функция» (**FUNCTION**) RU-4
- 13** кнопка «Легкий режим» (**EASY MODE**) RU-14
- 14** кнопка «Сокращенное обучение» (**LESSON LITE**) RU-14
- 15** динамики
- 16** список композиций из банка композиций
- 17** дисплей
- 18** список стилей
- 19** список тембров
- 20** список танцевальных композиций
- 21** тембры для танцевальной музыки

Тыльная сторона

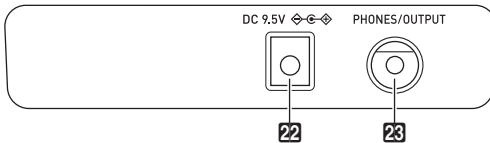

22 вывод «9,5 В пост. тока» (**DC 9.5V**) RU-7

23 гнездо «Наушники — выходной сигнал» (**PHONES/OUTPUT**) RU-8, 17

Дисплей

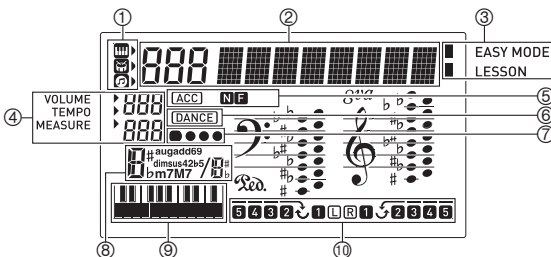

- 1** индикаторы тембра, стиля, банка композиций
 - 2** индикация номера, а также значения (варианта) параметра
 - 3** индикаторы
 - 4** громкость, темп, такт
 - 5** индикаторы: N, F (типы автоаккомпанемента)*, Acc (автоаккомпанемент)
 - 6** индикатор режима «Танцевальная музыка»
 - 7** индикация доли
 - 8** название аккорда
 - 9** фразовая или аккордовая часть клавиатуры
 - 10** индикация партии, аппликатуры
- * N — обычная модель, F — вставка

Ограничение по ожиданию

Если при задании параметров некоторое время не выполнять никаких действий, автоматически восстанавливается предыдущая экранная страница.

Работа с клавиатурой (9)

Цифровые кнопки и клавиши [-] и [+] служат для изменения отображаемых номеров и вариантов параметров.

Цифровые кнопки

Цифровые кнопки служат для ввода чисел и значений.

- Вводить надо столько же цифр, сколько в данный момент отображается на дисплее.
Пример: для задания номера тембра 004 ввести 0 → 0 → 4.

Работа с кнопкой «FUNCTION» (12)

Данная кнопка («Функция») служит для изменения громкости и звуковысотности, а также для задания других показателей настройки.

- Нажать на кнопку **12** FUNCTION.
- Нажать на кнопку **12** FUNCTION столько раз, сколько требуется для выбора показателя настройки, который нужно изменить.
Нажатие на кнопку **12** FUNCTION обеспечивает перебор имеющихся параметров.

ПРИМЕЧАНИЕ

- При длительном нажатии на кнопку **12** FUNCTION можно также пролистать предыдущие показатели настройки, нажимая на кнопку **13** EASY MODE.

Число нажатий на кнопку 12	Параметр	Индикация	Описание
1	Транспонирование	Trans.	Изменение настройки (транспонирование) всего инструмента с шагом в полутон. -12 — +12 (с шагом в полутон до одной октавы вверх и вниз)
2	Громкость аккомпанемента	AcompVol	Изменение громкости автоаккомпанемента.
3	Громкость композиции	Song Vol	Изменение громкости воспроизведения композиции.
4	Громкость танцевальной музыки	DM Vol.	Изменение громкости воспроизведения танцевальной композиции.
5	Тип синхронизации в танцевальной музыке	DM Sync	Задание характера синхронизации при воспроизведении танцевальной музыки. 1. Независимо от момента смены фразы-модели воспроизведение фразы в разных партиях полностью совпадает по времени. 2. Воспроизведение фразы-модели начинается в момент нажатия на клавишу, включающую модель. Если воспроизведение фразы-модели в разных партиях не совпадает по времени, оно будет автоматически корректироваться в каждом такте.

ПРИМЕЧАНИЕ

- Отрицательные значения вводятся не цифровыми кнопками, а клавишами [+] (увеличение) и [-] (уменьшение).

Клавиши [-] и [+]

Клавиши [+] (увеличение) и [-] (уменьшение) позволяют изменить отображаемое число или значение.

- Длительное нажатие на клавишу обеспечивает пролистывание отображенного показателя настройки.
- Одновременное нажатие на обе клавиши приводит к восстановлению первоначального значения по умолчанию или рекомендуемого значения.

Число нажатий на кнопку f2	Параметр	Индикация	Описание
6	Задание темпа танцевальной музыки	DM Tempo	Задание наличия или отсутствия смены темпа исполнения на темп, заранее заданный для той или иной модели. on. При смене модели темп исполнения меняется на рекомендуемый для нее. Смена темпа может привести к полному изменению мелодии. oFF. Несмотря на смену модели темп исполнения не меняется, сохраняя текущее значение. Отсутствие внезапного изменения темпа придает естественность соединению моделей.
7	Задание тембра танцевальной музыки	DM Tone	Задание наличия или отсутствия смены тембра клавиатуры на тембр, заранее заданный для той или иной модели. on. При смене модели тембр исполнения меняется на рекомендуемый для нее. Этот вариант выбирается для смены тембра исполнения при каждой смене модели. oFF. Несмотря на смену модели тембр не меняется, сохраняя текущее значение. Этот вариант выбирается для сохранения тембра несмотря на смену модели.
8	Голосовой указатель аппликатуры	Speak	Включение и отключение голосового указателя аппликатуры, который в процессе сокращенного обучения указывает голосом, каким пальцем какую ноту брать. on. Голосовой указатель аппликатуры включен. oFF. Голосовой указатель аппликатуры отключен.
9	Указатель нот	NoteGuid	Включение и отключение указателя нот, обеспечивающего в процессе сокращенного обучения звучание каждой ноты, которую требуется взять. on. Указатель нот включен. oFF. Указатель нот отключен.
10	Оценка исполнения	Scoring	Включение и отключение функции оценки исполнения, которая отображает результаты сокращенного обучения. on. Функция оценки исполнения включена. oFF. Функция оценки исполнения отключена.
11	Подсветка клавиатуры	KeyLight	Включение и отключение подсветки клавиатуры, функция которой заключается в том, что загорающиеся клавиши указывают на то, какую ноту брать. on. Подсветка клавиатуры включена. oFF. Подсветка клавиатуры отключена.
12	Предупреждение о невыключенном питании	Demo2	Если примерно шесть минут не выполнять никаких действий, для напоминания о том, что синтезатор не выключен, включается подсветка клавиатуры. Во избежание включения подсветки клавиатуры, например, во время концерта, функцию предупреждения о невыключенном питании можно отключить. on. После 6 минут бездействия инструмента включается подсветка клавиатуры. oFF. После 6 минут бездействия инструмента подсветка клавиатуры не включается.
13	Настройка	Tune	Небольшая корректировка общей звуковысотности. Эта функция служит для подстройки синтезатора под другой музыкальный инструмент, а также под материал, воспроизводимый с компакт-диска. Данным показателем задается частота звука ля первой октавы (ля выше «среднего до»). См. нижеизложенные примечания («ВНИМАНИЕ!»), 415,5 – 465,9 Гц (по умолчанию 440,0 Гц)

Число нажатий на кнопку 12	Параметр	Индикация	Описание
14	Контрастность ЖКД	Contrast	Регулирование контрастности дисплея. 1 – 12. Чем больше значение, тем индикация на дисплее темнее.
15	Автовыключение	АРО	Данным показателем определяется, происходит ли автоматическое выключение синтезатора после периода его неиспользования. OFF. Функция автовывключения отключена. 30. После 30 минут неиспользования синтезатор автоматически выключается.

3. После появления на дисплее нужного параметра изменить его значение с помощью клавиатуры (**9**).

ВНИМАНИЕ!

- При включении инструмента тембр и другие параметры всегда возвращаются к начальным значениям по умолчанию. Общая громкость, а также заданные параметры настройки, контрастности ЖКД и автовывключения при выключении синтезатора автоматически сохраняются и запоминаются.
- Цифры справа от десятичной точки вводятся с помощью кнопок **[+]** и **[-]**.
Так, для задания частоты 442,2 Гц сначала с помощью цифровых кнопок нужно ввести 4 → 4 → 2. Затем 2 раза нажать на кнопку **[+]**.

Подготовка к игре

Подготовка пюпитра

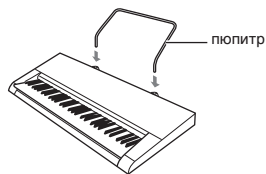

Источник питания

Синтезатор рассчитан на питание как через адаптер переменного тока, так и от батарей. Обычно рекомендуется обеспечивать питание от сети.

- В некоторых регионах адаптер переменного тока в комплекте инструмента не предусмотрен. В этом случае его следует приобрести в магазине.

Эксплуатация адаптера переменного тока

Подключать синтезатор к сети только через предписанный для него адаптер переменного тока. Подключение через адаптер переменного тока другого типа может вызвать повреждение.

Предписанный адаптер переменного тока — AD-E95100L (вилка стандарта JEITA)



ВНИМАНИЕ!

- Перед подсоединением и отсоединением адаптера переменного тока синтезатор обязательно выключать.
- После очень длительной работы адаптер переменного тока нагревается. Это нормальное явление, не свидетельствующее о неисправности.
- Для предотвращения разрыва провода не допускать, чтобы на сетевой шнур воздействовала какая-либо механическая нагрузка.

Не перегибать!



Не наматывать!

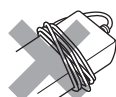

- Не вставлять в вывод «DC 9,5V» изделия металлические предметы, карандаши, любые иные предметы. Это может привести к несчастному случаю.

Электроснабжение от батарей

ВНИМАНИЕ!

- Перед установкой батарей синтезатор обязательно выключать.
- Шесть батарей типоразмера AA (имеются в продаже) приобретаются отдельно. Никельоксидные и любые иные никелевые батареи не использовать.

1. На нижней панели синтезатора открыть крышку батарейного отсека.
2. Вставить в батарейный отсек шесть батарей типоразмера AA.
Удостовериться, что положительный \oplus и отрицательный \ominus полюсы батарей ориентированы, как показано на иллюстрации.
3. Крышку батарейного отсека вставить язычками в пазы по краям отсека и закрыть ее.

Индикация разрядки батарей

При разрядке батарей начинает мигать нижеуказанный индикатор. Заменить батареи на новые.

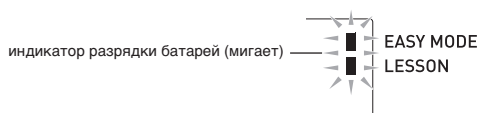

Игра на синтезаторе

Включение инструмента и игра на нём

1. Нажать на кнопку питания **1** .

Инструмент включается.

- Для выключения синтезатора нажать на кнопку питания **1**  и не отпускать, пока не выключится его дисплей.

2. Поиграйте на клавиатуре. Регулировать громкость позволяет ручка **2** **VOLUME**.

- На дисплее появляется индикатор громкости, отображающий ее текущий уровень.

ВНИМАНИЕ!

- При выключении инструмента у тембров, стилей и других параметров (за исключением общей громкости, а также заданных параметров настройки, контрастности ЖКД и автовыключения) происходит восстановление исходных значений по умолчанию.

Воспроизведение демонстрационных композиций

После воспроизведения демонстрационной танцевальной композиции (№ 000) начинается воспроизведение встроенных композиций по порядку от № 001 до № 100. Во время воспроизведения можно переключиться на другую композицию.

1. Одновременно нажать на кнопки **4** **PLAY/STOP, START/STOP** и **5** **PART SELECT, ACCOMP, CHORDS**.

Начинается воспроизведение встроенных композиций. Демонстрационное воспроизведение продолжается до тех пор, пока не будет остановлено.

- Демонстрационное воспроизведение всегда начинается с композиции № 000 (демонстрационной танцевальной).
- Полный список имеющихся композиций см. на стр. А-4.

2. Для смены демонстрационной композиции во время ее воспроизведения ввести номер нужной композиции с помощью клавиш [-] и [+] клавиатуры (**9**) (стр. RU-4).

Начинается воспроизведение демонстрационной композиции, номер которой введен.

- Выбор композиции с помощью цифровых кнопок клавиатуры (**9**) невозможен.

3. Для остановки демонстрационного воспроизведения нажать на кнопку **4** **PLAY/STOP, START/STOP**.

Демонстрационное воспроизведение продолжается до тех пор, пока не будет остановлено нажатием на кнопку **4** **PLAY/STOP, START/STOP**.

Подключение наушников

При подключенных наушниках звук на встроенные динамики не подается, что позволяет заниматься на инструменте и ночью, никому не мешая.

- Перед подключением наушников обязательно убавить громкость.



ПРИМЕЧАНИЕ

- Наушники в комплект синтезатора не входят.
- Пользоваться наушниками из числа имеющихся в продаже. Информацию о принадлежностях, продаваемых отдельно, см. на стр. RU-1.



ВНИМАНИЕ!

- Не слушайте музыку через наушники на большой громкости длительное время. Это создает риск повреждения слуха.
- Если штекер наушников не соответствует гнезду «**PHONES/OUTPUT**», подключать наушники через соответствующий переходник из числа имеющихся в продаже.
- Если наушники требуют подключения через переходник, при отсоединении наушников не оставлять его в гнезде.

Отключение подсветки клавиатуры (KeyLight)

См. «Работа с кнопкой «**FUNCTION**» (**12**)» (стр. RU-4).

Управление звучанием инструмента

Выбор звука из спектра звуков музыкальных инструментов

Как выбрать инструментальный тембр для исполнения

1. Нажать на кнопку **6 TONE**.
2. С помощью клавиатуры (**9**) выбрать номер нужного тембра.
На дисплее появляются соответствующие номер и название тембра.

ПРИМЕЧАНИЕ

- Список тембров см. в разделе «Список тембров» (стр. А-1).
- При выборе тембра из набора ударных инструментов клавишам присваиваются различные ударные инструменты.

3. Поиграйте на клавиатуре.
Возможна игра тембром выбранного инструмента.

Игра тембром фортепиано (задание фортепианного звука)

Одновременно нажать на кнопки **7 RHYTHM** и **6 TONE**. Происходит выбор тембра 001 «GRAND PIANO» с изменением других показателей настройки на подходящие для фортепианного исполнения.

Игра в режиме «Танцевальная музыка»

Режим «Танцевальная музыка»

Режим «Танцевальная музыка» позволяет наслаждаться танцевальной музыкой, объединяя и воспроизводя фразы-модели нескольких типов, а также применяя эффекты к звучащим композициям.

Объединяя фразы-модели из разных партий, можно наслаждаться танцевальной музыкой подобно диджею.

При входе в режим «Танцевальная музыка» (стр. RU-11) происходит изменение функций клавиш, как показано ниже.



Функции переключающей части клавиатуры

Клавиши переключающей (левой) части клавиатуры имеют следующие функции.

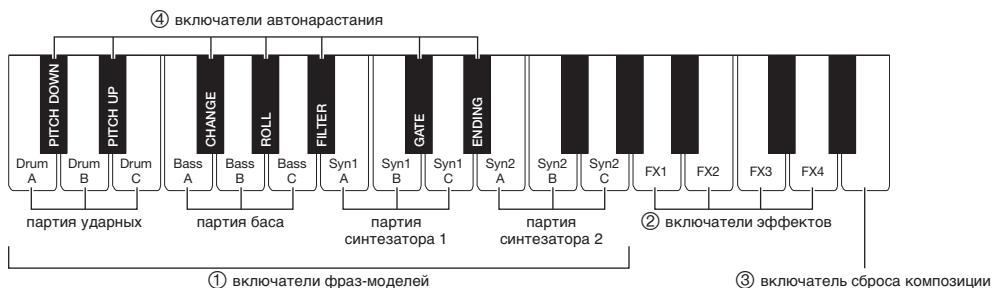

① Включатели фраз-моделей

Данные клавиши служат для переключения, включения и выключения фраз-моделей.

Имеются 4 партии: ударные, бас, синтезатор 1 и синтезатор 2, — причем каждой могут быть присвоены 3 разные фразы-модели.

② Включатели эффектов

Пока нажата клавиша включателя эффекта, ко всей композиции применяется соответствующий эффект из числа описанных ниже.

Клавиша клавиатуры	Функция	Эффект, описание
FX1	MOD LPF*1	Срез верхних частот звукового сигнала.
FX2	MOD HPF*2	Срез нижних частот звукового сигнала.
FX3	FLANGER	Применение к звуковому сигналу пульсирующего эффекта.
FX4	LO-FI	Снижение разрешения композиции.

*1. Modulation Low Pass Filter (модуляционный фильтр нижних частот)

*2. Modulation High Pass Filter (модуляционный фильтр верхних частот)

ПРИМЕЧАНИЕ

- Во время применения эффекта на дисплее отображается название соответствующей функции.
- Эффект применяется, пока соответствующая клавиша нажата, и прекращает применяться при ее отпускании.
- Характер применения эффектов «MOD LPF» и «MOD HPF» зависит от темпа.
- Эффекты применяются к воспроизведению всех моделей и не рассчитаны на применение к отдельным партиям.

③ Включатель сброса композиции

При нажатии на данную клавишу во время воспроизведения оно возобновляется с начала воспроизводимой в данный момент фразы.

④ Включатели автонарастания

Данные клавиши позволяют применять характерные для танцевальной музыки эффекты нарастания. См. «Создание нарастания» (стр. RU-11).

Работа в режиме «Танцевальная музыка»

1. Нажать на кнопку **10 DANCE MUSIC**.
2. С помощью клавиш [-] и [+] тастатуры (**9**) выбрать модель.

ПРИМЕЧАНИЕ

- Список моделей см. в разделе «Список танцевальных моделей» (стр. A-5).
- При смене модели темп и тембр обычно меняются на запрограммированные для той или иной модели. Если вам требуется, чтобы они не менялись, см. «Задание темпа танцевальной музыки» (стр. RU-4) и «Задание тембра танцевальной музыки» (стр. RU-4).

3. Нажать на включатель фразы-модели **①**.
Модель начинает звучать.

Теперь, нажимая на клавиши фраз-моделей других партий, можно увеличивать число звучащих партий, заменять фразы, создавать другие комбинации.

4. При нажатии на клавишу, которая соответствует звучащей фразе-модели, фраза звучать прекращает.

- Включение и остановка воспроизведения модели возможны также путем нажатия на кнопку **4 START/STOP** при выполнении действия 3.

ПРИМЕЧАНИЕ

- Горят индикатор клавиши на экранной клавиатуре и клавиша, соответствующие звучащей фразе-модели.
- Подсветка клавиш мелодической части клавиатуры в режиме «Танцевальная музыка» не включается.
- При нажатии на клавишу, которой присвоен эффект, применяется присвоенный эффект.

Смена тембра мелодической части клавиатуры

Нажав на кнопку **6 TONE**, с помощью клавиш [-] и [+] тастатуры (**9**) выбрать тембр для мелодической (правой) части клавиатуры.

Длительное нажатие на кнопку **6 TONE** приводит к выбору тембра, рекомендуемого для выбранной модели.

ПРИМЕЧАНИЕ

- Для возвращения на экранную страницу выбора модели нажать на кнопку **10 DANCE MUSIC**.

Изменение темпа

1. Нажать на кнопку **11 TEMPO**.
Отображается текущее значение темпа со словом «TEMPO».
2. С помощью клавиш [-] и [+] тастатуры (**9**) поменять значение темпа.
3. Завершив программирование, для выхода из режима задания темпа нажать на кнопку **11 TEMPO**.

Если за некоторое время не выполнить никаких действий, выход из режима задания темпа произойдет автоматически.

Создание нарастания

Функции нарастания позволяют в процессе воспроизведения моделей создавать характерные для танцевальной музыки нарастания, заключающиеся в применении эффектов и нарастании звука.

Название функции	Описание	Примечания
PITCH	При каждом нажатии на клавишу меняется общая звуковосотность композиции. Нажатие на клавишу «PITCH DOWN» приводит к понижению звуковосотности с шагом в полутоном, на клавишу «PITCH UP» — к ее повышению с шагом в полутоном.	*1
CHANGE	Моментально сменяется фраза-модель звучащей композиции.	*1
ROLL	Вырезается и повторяется часть композиции, к исполнению применяются тонкие эффекты.	*2
FILTER	Применяются эффекты, делающие звуки глуше (путем среза верхних частот) или ярче (путем среза нижних частот).	*2
GATE	Применяется эффект «тонкой нарезки» композиции.	*2
ENDING	Звучащая композиция завершается с применением разнообразных эффектов.	*2

*1. В некоторых партиях некоторые фразы-модели не меняются.

*2. С каждым нажатием на клавишу характер применения эффекта хаотично меняется. Эффекты имеют фиксированную длительность применения. На применение эффекта указывает мигание клавиш и индикаторов клавиш экранной клавиатуры, соответствующих фразе-модели.

ПРИМЕЧАНИЕ

- Функция автонарастания начинает действовать с ноты, перед которой была нажата клавиша.
- При том что эффекты и функция нарастания рассчитаны на одновременное использование, применяющийся в данный момент эффект может отключиться.
- Во время применения функций нарастания на дисплее отображается название соответствующей функции.

Программирование режима «Танцевальная музыка»

Задание громкости танцевальной музыки (DM Vol.)

См. «Работа с кнопкой «FUNCTION» (f12)» (стр. RU-4).

Задание типа синхронизации в танцевальной музыке (DM Sync)

См. «Работа с кнопкой «FUNCTION» (f12)» (стр. RU-4).

Задание темпа танцевальной музыки (DM Tempo)

См. «Работа с кнопкой «FUNCTION» (f12)» (стр. RU-4).

Задание тембра танцевальной музыки (DM Tone)

См. «Работа с кнопкой «FUNCTION» (f12)» (стр. RU-4).

Воспроизведение встроенных композиций

Применительно к данному синтезатору «встроенные» музыкальные данные называются «композициями». Композиции можно воспроизводить как ради удовольствия от прослушивания, так и в учебных целях, играя параллельно с их воспроизведением.

ПРИМЕЧАНИЕ

- Встроенные композиции можно не только слушать, но и использовать во время занятий с помощью системы обучения (стр. RU-14).
- При том что синтезатор не рассчитан на применение педали задержки, ее символ может появляться в экранной музыкальной нотации композиции.

Воспроизведение определенной композиции

Воспроизведение отдельной встроенной композиции выполняется в порядке, описанном ниже. Параллельно с воспроизведением композиции можно играть на клавиатуре.

Включение, выключение

1. Нажать на кнопку **8** SONG BANK.
2. На клавиатуре (**9**) ввести номер нужной композиции.
 - Полный список имеющихся композиций см. на стр. A-4.
3. Нажать на кнопку **4** START/STOP.
Начинается воспроизведение композиции.
4. Для остановки воспроизведения нажать на кнопку **4** START/STOP еще раз.

Установка на паузу

1. Нажать на кнопку **3** PAUSE.
Воспроизведение композиции приостанавливается.
2. Для возобновления воспроизведения с момента, в который оно было приостановлено, нажать на кнопку **3** PAUSE еще раз.

Изменение скорости (темпа) воспроизведения

1. Нажать на кнопку **11** **TEMPO**.
Отображается текущее значение темпа со словом «TEMPO».
2. С помощью клавиш [-] и [+] клавиатуры **9** поменять значение темпа.
3. Завершив программирование, для выхода из режима задания темпа нажать на кнопку **11** **TEMPO**.
 - Если за некоторое время не выполнить никаких действий, выход из режима задания темпа произойдет автоматически.
 - При изменении номера композиции восстанавливается первоначальный темп выбранной композиции.

Регулировка громкости композиции

См. «Работа с кнопкой «FUNCTION» (**12**)» (стр. RU-4).

Игра тем же тембром, что используется при воспроизведении композиции

Клавиатуре присваивается тот же тембр, что используется при воспроизведении композиции, это позволяет играть параллельно с ее воспроизведением.

1. Нажать на кнопку **6** **TONE** и не отпускать, пока на дисплее не появится название тембра выбранной композиции.
 - Если выбранный тембр совпадает с тембром композиции, то индикация не изменится.
2. Начните играть параллельно с воспроизведением композиции.

ПРИМЕЧАНИЕ

- Если партиям левой и правой руки в композиции присвоены разные тембры, клавиатуре присваивается тембр партии правой руки.

Отключение партии одной руки в учебных целях (выбор партии)

Во время воспроизведения можно отключить партию правой или левой руки композиции и упражняться, играя параллельно с воспроизведением второй партии. Эта возможность используется, когда композиция поначалу кажется сложной для исполнения обеими руками.

1. Нажатием на кнопку **5** **PART SELECT** выбрать партию, которую нужно отключить. Нажимание на кнопку **5** **PART SELECT** обеспечивает перебор вариантов, как указано ниже.

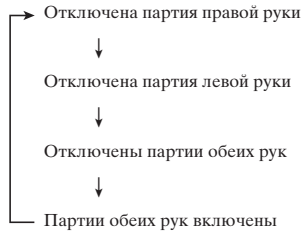

2. Нажать на кнопку **4** **PLAY/STOP, START/STOP**.
Начинается воспроизведение в соответствии с вариантом, выбранным при выполнении действия 1.

Овладение игрой на инструменте с помощью встроенных композиций

Ниже приводится описание методов занятий с помощью данного синтезатора.

● Легкий режим

В момент включения подсветки клавиш нажимайте на них. При последовательном нажатии на клавиши — независимо от того, на какие именно — звучит мелодия. Для начинающих это хороший способ овладения своевременным нажатием на клавиши при игре на клавиатуре.

● Сокращенное обучение

В процессе такого обучения на экране дисплея появляются ноты. Берите на клавиатуре ноты в соответствии с указаниями голосового указателя аппликатуры. Не бойтесь взять не ту ноту. Воспроизведение аккомпанемента задерживается до момента взятия правильной ноты, так что спешить не нужно.

Легкий режим

1. Выбрать разучиваемую композицию (стр. RU-12).
2. Нажатием на кнопку **5 PART SELECT** выбрать партию для разучивания.
 - При нажатии на кнопку **5 PART SELECT** в легком режиме происходит возвращение к отработке партии правой руки, а экранная страница воспроизведения партий обеих рук не отображается.
3. Нажать на кнопку **13 EASY MODE**.
 - После вводного отсчета (и вступления, если таковое есть) клавиатура переключается в состояние ожидания взятия первой ноты.
4. Нажать на какую-либо клавишу клавиатуры.
 - Во время начального отсчета и вступления первая клавиша, на которую нужно нажать, мигает. Во время игры в ходе урока мигает следующая за очередной клавиша, на которую нужно нажать. Когда наступает время нажать на клавишу и взять ноту, клавиша начинает гореть не мигая.
 - Аккомпанемент (или партия левой руки) находится в состоянии ожидания нажатия на мигающую клавишу.
 - Отметим, что и при случайном нажатии на несколько клавиш нота звучит правильная, а аккомпанемент продвигается. При нажатии на несколько клавиш аккомпанемент продвигается только на одну ноту.
5. Для выхода из легкого режима нажать на кнопку **13 EASY MODE** (или **4 PLAY/STOP, START/STOP**).

Сокращенное обучение

1. Выбрать разучиваемую композицию (стр. RU-12).
2. Нажать на кнопку **14 LESSON LITE**.
3. Брать на клавиатуре ноты в соответствии с указаниями на дисплее и указаниями голосового указателя аппликатуры.

В процессе такого обучения на экране дисплея появляются ноты. Голосовой указатель аппликатуры сообщает о том, какими пальцами играть, синтезированным голосом.

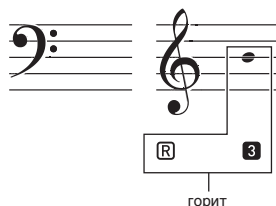

Аккомпанемент задерживается до момента взятия правильной ноты.

- Экранная нотация и звук подсказывают, какие ноты брать.
- О том, какими пальцами надо нажимать на клавиши, сообщает голосовой указатель аппликатуры.

4. Для остановки урока нажать на кнопку **14 LESSON LITE** (или **4 PLAY/STOP, START/STOP**).

● Если вы дойдете до конца урока, на дисплее появится оценка вашего исполнения.

Bravo!	Зачёт!
Again!	Вернитесь и попробуйте еще раз.

Показатели настройки в системе сокращенного обучения

Отключение голосового указателя аппликатуры (Speak)

См. «Работа с кнопкой «FUNCTION» (**12**)» (стр. RU-4).

Отключение указателя нот (NoteGuid)

См. «Работа с кнопкой «FUNCTION» (**12**)» (стр. RU-4).

Отключение функции оценки исполнения (Scoring)

См. «Работа с кнопкой «FUNCTION» (**12**)» (стр. RU-4).

Применение автоаккомпанемента

Для исполнения с автоаккомпанементом достаточно выбрать его модель. При каждом взятии аккорда левой рукой будет автоматически звучать соответствующий аккомпанемент, как будто всюду, где бы вы ни оказались, у вас есть аккомпанирующий состав.

ПРИМЕЧАНИЕ

- Автоаккомпанемент состоит из следующих трех партий.
 - (1) Ритм.
 - (2) Бас.
 - (3) Гармония.

Можно задавать как воспроизведение только партии ритма, так и воспроизведение всех трех партий одновременно.

Воспроизведение только партии ритма

Партия ритма — основа автоаккомпанемента. В синтезатор «встроены» многочисленные стили, в том числе с 8-дольными и вальсовыми ритмами. Воспроизведение основной партии ритма выполняется в следующем порядке.

Включение и остановка воспроизведения только партии ритма

1. Нажать на кнопку **7 RHYTHM**.
2. С помощью тастатуры (**9**) выбрать номер нужного стиля.
 - Информацию о типах ритмов см. в разделе «Список стилей» (стр. А-3).
3. Нажать на кнопку **4 START/STOP**.
Начинается воспроизведение ритма.
4. Начните играть под ритм.
5. Для остановки воспроизведения ритма нажать на кнопку **4 START/STOP** еще раз.

Изменение темпа

Операция «задание темпа» позволяет изменить темп воспроизведения модели. См. «Изменение скорости (темпа) воспроизведения» (стр. RU-13).

Воспроизведение всех партий

Автоаккомпанемент с аккордами

При взятии аккорда левой рукой к ритму выбранного стиля автоматически добавляются партии баса и гармонии. Это похоже на наличие собственной аккомпанирующей группы, собирающейся по первому требованию.

1. Включить воспроизведение партии ритма автоаккомпанемента.
2. Нажать на кнопку **5 ACCOMP**.
Включается режим взятия аккордов в аккомпанементной части клавиатуры.

аккомпанементная часть клавиатуры



3. Брать аккорды в аккомпанементной части клавиатуры.
При этом к партии ритма добавляются партии баса и гармонии автоаккомпанемента.
4. По ходу исполнения мелодии правой рукой брать другие аккорды левой рукой.
5. При повторном нажатии на кнопку **5 ACCOMP** продолжает звучать только ритм автоаккомпанемента.

Выбор режима взятия аккордов

Имеется 5 режимов взятия аккордов.

- FINGERED 1
- FINGERED 2
- FINGERED 3
- CASIO CHORD
- FULL RANGE CHORD

1. Нажать на кнопку **5**  **CHORDS** и не отпускать, пока на дисплее не появится экранная страница для выбора режима взятия аккордов.

2. С помощью клавиш [-] и [+] клавиатуры (**9**) выбрать нужный режим взятия аккордов.

■ FINGERED 1, 2 и 3

В этих трех режимах взятия аккордов аккорды берутся в аккомпанементной части клавиатуры, как обычно. Некоторые виды аккордов имеют сокращенную форму и берутся нажатием на одну или две клавиши. Информацию о том, какие типы аккордов и как берутся на клавиатуре, см. на стр. А-6.

● FINGERED 1

На клавиатуре берутся ноты, составляющие аккорд.

● FINGERED 2

В отличие от режима «FINGERED 1» аккорд с секстой здесь взят нельзя.

● FINGERED 3

В отличие от режима «FINGERED 1» в этом режиме берутся аккорды с самостоятельным басом, соответствующим самой низкой клавише на клавиатуре.

■ CASIO CHORD

Режим «CASIO CHORD» позволяет упрощенным способом брать четыре типа аккордов, описанных ниже.

Тип аккорда

Мажорные аккорды

При нажатии на одну клавишу аккомпанементной части в режиме «CASIO CHORD» звучит мажорный аккорд, название которого нанесено над клавишей. Все клавиши аккомпанементной части, отмеченные одним и тем же названием аккорда, обеспечивают воспроизведение абсолютно одинаковых аккордов.

Пример: C (до мажор)



Минорные аккорды

Для взятия минорного аккорда нажать на клавишу в аккомпанементной части клавиатуры, соответствующую мажорному аккорду, и одновременно на другую клавишу в аккомпанементной же части клавиатуры правее первой.

Пример: Cm (до минор)



Септаккорды

Для взятия септаккорда нажать на клавишу в аккомпанементной части клавиатуры, соответствующую мажорному аккорду, и одновременно на две другие клавиши в аккомпанементной же части клавиатуры правее первой.

Пример: C7 (до-мажорный септаккорд)



Минорные септаккорды

Для взятия минорного септаккорда нажать на клавишу в аккомпанементной части клавиатуры, соответствующую мажорному аккорду, и одновременно на три другие клавиши в аккомпанементной же части клавиатуры правее первой.

Пример: Cm7 (до-минорный септаккорд)



ПРИМЕЧАНИЕ

- При взятии минорного аккорда, а также мажорного или минорного септаккорда цвет дополнительных клавиш не имеет значения.

■ FULL RANGE CHORD

В этом режиме аккорды и мелодию можно исполнять во всем диапазоне клавиатуры. Информацию о применимых аккордах см. на стр. А-6.

Эффективное применение автоаккомпанемента

Внесение изменений в исполнение

Включение в автоаккомпанемент вставок (вариаций) позволяет сделать исполнение интереснее и живее.

1. Во время игры с автоаккомпанементом нажать на кнопку **3** SYNCHRO/FILL IN. Звучит вставка в один такт, и восстанавливается обычный автоаккомпанемент.

Начало исполнения с синхронным запуском

Синхронный запуск обеспечивает включение автоаккомпанемента в момент начала игры.

1. При остановленном автоаккомпанементе нажать на кнопку **3** SYNCHRO/FILL IN.
2. Взять на клавиатуре аккорд. Включается воспроизведение автоаккомпанемента.

Изменение громкости автоаккомпанемента

См. «Работа с кнопкой «FUNCTION» (**12**)» (стр. RU-4).

Подключение внешних устройств

Подключение к аудиоаппаратуре

Данный синтезатор рассчитан на подключение к стереосистемам, усилителям, а также к устройствам записи из числа имеющихся в продаже.

Выведение звука с синтезатора на аудиоаппаратуру

Соединительный шнур из числа имеющихся в продаже вставить в гнездо «**2** PHONES/OUTPUT».

- Соединительный шнур на одном конце должен иметь стандартный стереоштекер, а на другом — штекер, соответствующий типу гнезда звукового выхода внешнего устройства.

ВНИМАНИЕ!

- Перед подключением внешнее устройство выключите. После подключения убавляйте громкость синтезатора и внешнего устройства перед их включением и выключением.
- После подключения сначала включите синтезатор, а затем внешнее устройство.
- В случае искажения звука синтезатора из динамиков подключенной аудиоаппаратуры убавьте его громкость.

Поиск и устранение неисправностей

Признак неисправности	Способ устранения
Прилагаемые принадлежности	
Не найти некоторые принадлежности, которые должны иметься.	Внимательно проверить содержимое всех упаковок.
Требования к электропитанию	
Инструмент не включается.	<ul style="list-style-type: none"> Проверить адаптер переменного тока, а также правильность установки батарей (стр. RU-7). Заменить батареи на новые или переключиться на питание от сети (стр. RU-7).
Синтезатор издает громкий звук, а затем внезапно выключается.	Заменить батареи на новые или переключиться на питание от сети (стр. RU-7).
Через 30 минут синтезатор внезапно выключается.	Это происходит при срабатывании автовыключения (стр. RU-4).
Индикация	
Если несколько минут не играть, клавиши клавиатуры вдруг начинают мигать. После нажатия на клавишу клавиатуры или кнопку всё приходит в норму.	Отключить функцию предупреждения о невыключенном питании (стр. RU-4).
Дисплей постоянно отключается или мигает.	Заменить батареи на новые или переключиться на питание от сети (стр. RU-7).
На дисплее остаются клавиши экранной клавиатуры или ноты.	Идет занятие в системе сокращенного обучения, и синтезатор ждет, когда будет взята очередная нота композиции. Чтобы этого не происходило, отменить урок (стр. RU-14).
Индикация на дисплее различима только под прямым углом.	Это вызвано производственными ограничениями. Признаком неисправности это не является.
Звучание	
При нажатии на любую из клавиш ничего не происходит.	<ul style="list-style-type: none"> Отрегулировать общую громкость (стр. RU-8). Проверить, не подключено ли что-либо к гнезду «PHONES/OUTPUT» (🔊) на тыльной стороне синтезатора. Включить и включить синтезатор для инициализации всех показателей его настройки (стр. RU-8).
При взятии нот в левой части клавиатуры клавиши не звучат или звучат не как обычно.	Нажатием на кнопку 5 ACCOMP отключить взятие аккордов в аккомпанементной части клавиатуры (стр. RU-15).
При включении автоаккомпанемента ничего не происходит.	<ul style="list-style-type: none"> В случае стилей 69 и 70 инструмент зазвучит только при взятии аккорда на клавиатуре. Попробуйте взять аккорд (стр. RU-16). Проверить и отрегулировать уровень громкости аккомпанемента (стр. RU-17). Выключить и включить синтезатор для инициализации всех показателей его настройки (стр. RU-8).
При включении воспроизведения встроенной композиции ничего не происходит.	<ul style="list-style-type: none"> Композиция начинает звучать через некоторое время после нажатия на кнопку. Немного подождите. Проверить и отрегулировать уровень громкости композиции (стр. RU-13). Выключить и включить синтезатор для инициализации всех показателей его настройки (стр. RU-8).
Ноты звучат не прекращая.	<ul style="list-style-type: none"> Выключить и включить синтезатор для инициализации всех показателей его настройки (стр. RU-8). Заменить батареи на новые или переключиться на питание от сети (стр. RU-7).
Некоторые ноты обрываются.	Обрыв звучащих нот происходит, когда их число превышает максимальное число нот, определяемое полифонией (32, у некоторых тембров — 16). Признаком неисправности это не является.

Признак неисправности	Способ устранения
Произошло изменение выставленной громкости или заданного тембра.	<ul style="list-style-type: none"> Отрегулировать общую громкость (стр. RU-8). Выключить и включить синтезатор для инициализации всех показателей его настройки (стр. RU-8). Заменить батареи на новые или переключиться на питание от сети (стр. RU-7).
В разных регистрах клавиатуры звук несколько различается по громкости и качеству тембра.	Это вызвано системными ограничениями. Признаком неисправности это не является.
В крайних регистрах клавиатуры некоторые тембры в соседних октавах звучат одинаково.	Это вызвано системными ограничениями. Признаком неисправности это не является.
При игре под звук других инструментов цифровое пианино не совпадает с ними по высоте звуков или звучит странно.	<ul style="list-style-type: none"> Проверить и отрегулировать транспонирование (стр. RU-4) и настройку инструмента (стр. RU-4). Выключить и включить синтезатор для инициализации всех показателей его настройки (стр. RU-8).
Внезапно меняется реверберация нот.	Выключить и включить синтезатор для инициализации всех показателей его настройки (стр. RU-8).

Восстановление заводских показателей настройки синтезатора по умолчанию

Для восстановления первоначальных заводских данных и настройки синтезатора выполнить следующие действия.

1. Выключить синтезатор.
2. Одновременно нажимая на кнопку **8 SONG BANK** и клавишу [0] тастатуры (**9**), нажать на кнопку питания **1** .
 - Вскоре после инициализации системы синтезатор будет готов к работе.

Технические характеристики

Модель	LK-135/LK-136
Клавиатура	61 клавиша
Подсветка клавиш	Максимальное число одновременно подсвечиваемых клавиш 4
Максимальная полифония	32 нот
Тембры	
Число предустановленных тембров	120
Эффекты	Эффекты танцевальной музыки
Банк композиций	
Число предустановленных композиций	100
Легкий режим	
Партии в уроках	Левой, правой, обеих рук
Сокращенное обучение	
Партии в уроках	Левой, правой, обеих рук
Другие функции	Голосовой указатель аппликатуры, указатель нот, оценка исполнения
Автоаккомпанемент	
Число предустановленных стилей	70 типов
Режим «Танцевальная музыка»	
Число предустановленных моделей	50 типов
Демонстрационная функция	Замкнутое воспроизведение демонстрационной танцевальной композиции (одна), банк встроенных композиций (100)
Другие функции	
Транспонирование	±1 октава (−12—0—+12 полутонов)
Настройка	ля первой октавы 415,5—465,9 Гц (начальная по умолчанию 440,0 Гц)
Система музыкальной информации	Номера и названия тембра, автоаккомпанемента и композиции из банка композиций, нотация на нотоносце, способ взятия аккорда, темп, номер такта и доля, название аккорда и др.
Гнёзда	
Гнездо «Наушники — выходной сигнал» (PHONES/OUTPUT)	1 стандартное стерео Выходной импеданс 140 Ом, выходное напряжение макс. 4,5 В (среднеквадр.)
Выход для адаптера переменного тока	9,5 В пост. тока
Требования к электропитанию	
Батареи	Двойная система питания
Срок службы батарей	6 марганцевых или щелочных батарей типоразмера AA
Адаптер переменного тока	Ок. 6 часов (для щелочных батарей) AD-E95100L
Автовключение	Примерно через 30 минут после последнего действия, с возможностью отключения.
Динамики	2 шт. 10 см (мощность 2,0 Вт + 2,0 Вт)
Потребляемая мощность	9,5 В --- 5,5 Вт
Габариты	94,6 (ш) × 30,7 (г) × 9,2 (в) см
Масса (без батарей)	Ок. 3,5 кг

- Дизайн и технические характеристики могут быть изменены без предупреждения.

Правила безопасности

Обязательно прочитайте и соблюдайте следующие правила безопасности.

■ Размещение изделия

Не рекомендуется помещать изделие в нижеуказанных местах.

- в местах, подверженных воздействию прямых солнечных лучей и высокой влажности;
- в местах, подверженных воздействию очень высоких и очень низких температур;
- вблизи радиоприемника, телевизора, видеомагнитофона, тюнера.

Перечисленные устройства не вызывают нарушений в работе изделия, но само изделие может вызывать искажения у аудиовидеосигналов.

■ Уход за изделием

- Не протирать изделие бензином, спиртом, разбавителями и им подобными химическими средствами.
- Протирать изделие и его клавиатуру мягкой тканью, сухой или смоченной в слабом водном растворе умеренного нейтрального моющего средства. Перед протиранием избыток влаги в ткани отжимать.

■ Принадлежности из комплекта изделия и продаваемые отдельно

Пользоваться только принадлежностями, предписанными для использования с данным изделием. Пользование непредписанными принадлежностями создает риск возгорания, поражения электрическим током, травмы.

■ Линии спая

На наружной поверхности изделия могут быть заметны линии. Это линии спая, образующиеся в процессе формования пластмассы. Трещинами и царапинами они не являются.

■ Музыкальный этикет

При эксплуатации изделия всегда помните об окружающих. Особенно внимательными будьте при игре ночью и устанавливайте такую громкость, чтобы никого не беспокоить. Ночью можно также закрывать окно и надевать наушники.

Appendice/Приложение

Lista dei timbri/Список тембров

No./№	Nome del timbro/ Название тембра
PIANO/E.PIANO	
001	GRAND PIANO
002	BRIGHT PIANO
003	HONKY-TONK
004	ELEC.GRAND PIANO
005	ELEC.PIANO 1
006	ELEC.PIANO 2
007	60'S E.PIANO
008	CHORUS E.PIANO
009	HARPSICHOORD
010	CLAVI
CHROMATIC PERC.	
011	CELESTA
012	GLOCKENSPIEL
013	MUSIC BOX
014	VIBRAPHONE
015	MARIMBA
016	TUBULAR BELL
ORGAN	
017	DRAWBAR ORGAN
018	PERC.ORGAN
019	ROCK ORGAN
020	PIPE ORGAN
021	REED ORGAN
022	ACCORDION
023	HARMONICA
024	BANDONEON
GUITAR	
025	NYLON STR.GUITAR
026	STEEL STR.GUITAR
027	JAZZ GUITAR
028	CLEAN GUITAR
029	MUTE GUITAR
030	DISTORTION GUITAR
BASS	
031	ACOUSTIC BASS
032	FINGERED BASS
033	PICKED BASS
034	FRETLESS BASS
035	SAW SYNTH-BASS
036	SQUARE SYNTH-BASS
STR/ORCHESTRA	
037	VIOLIN
038	VIOLA
039	CELLO
040	CONTRABASS
041	PIZZICATO STRINGS
042	HARP
043	TIMPANI
ENSEMBLE	
044	STRINGS
045	SLOW STRINGS
046	SYNTH-STRINGS
047	CHOIR AAHS
048	SYNTH-VOICE
049	ORCHESTRA HIT
BRASS	
050	TRUMPET
051	TROMBONE
052	TUBA
053	FRENCH HORN
054	BRASS
055	SYNTH-BRASS
REED	
056	SOPRANO SAX
057	ALTO SAX
058	TENOR SAX
059	BARITONE SAX
060	OBOE

No./№	Nome del timbro/ Название тембра
061	CLARINET
PIPE	
062	PICCOLO
063	FLUTE
064	RECORDER
065	BOTTLE BLOW
066	WHISTLE
067	OCARINA
SYNTH-LEAD	
068	SQUARE LEAD
069	SAW LEAD
070	VOICE LEAD
071	FIFTH LEAD
072	BASS+LEAD
073	DANCE SQUARE LEAD
074	DANCE SYNC SQUARE LEAD
075	DANCE SAW LEAD
076	DANCE SYNC SAW LEAD
077	DANCE SAW BASS
SYNTH-PAD	
078	FANTASY
079	WARM PAD
080	POLYSYNTH
081	SPACE CHOIR
082	METAL PAD
083	HALO PAD
084	RAIN DROP
085	SOUND TRACK
086	CRYSTAL
087	ATMOSPHERE
088	BRIGHTNESS
089	SF
090	DANCE SAW PAD
091	DANCE SQUARE PAD
ETHNIC	
092	SITAR 1
093	SITAR 2
094	TANPURA 1
095	TANPURA 2
096	HARMONIUM 1
097	HARMONIUM 2
098	SHANAI 1
099	SHANAI 2
100	SANTUR 1
101	SANTUR 2
102	TABLA
103	BANJO
104	SHAMISEN
105	KOTO
106	BAGPIPE
107	FIDDLE
VARIOUS	
108	TINKLE BELL
109	STEEL DRUMS
110	SYNTH-DRUM
111	STRINGS PIANO
112	BASS/PIANO
113	SYNTH-VOICE & E.PIANO
114	STEEL GUITAR PAD
115	SE 1
116	SE 2
DRUM SET	
117	STANDARD SET
118	DANCE SET
119	BRUSH SET
120	INDIAN SET

Lista di assegnazione batteria/Таблица соответствия клавишам звуков ударных инструментов

Tasto/ Клавиша	No. nota/ Номер ноты	DRUMS SET NAME			
		STANDARD SET	DANCE SET	BRUSH SET	INDIAN SET
C-1	0				
D-1	1				
E-1	2				
F-1	3				
G-1	4				
A-1	5				
B-1	6				
C0	7				
D0	8				
E0	9				
F0	10				
G0	11				
A0	12				
B0	13				
C1	14				
D1	15				
E1	16				
F1	17				
G1	18				
A1	19				
B1	20				
C2	21				
D2	22				
E2	23				
F2	24				
G2	25				
A2	26				
B2	27				
C3	28				
D3	29				
E3	30				
F3	31				
G3	32				
A3	33				
B3	34				
C4	35				
D4	36				
E4	37				
F4	38				
G4	39				
A4	40				
B4	41				
C5	42				
D5	43				
E5	44				
F5	45				
G5	46				
A5	47				
B5	48				
C6	49				
D6	50				
E6	51				
F6	52				
G6	53				
A6	54				
B6	55				
C7	56				
D7	57				
E7	58				
F7	59				
G7	60				
A7	61				
B7	62				
C8	63				
D8	64				
E8	65				
F8	66				
G8	67				
A8	68				
B8	69				
C9	70				
D9	71				
E9	72				
F9	73				
G9	74				
A9	75				
B9	76				
C10	77				
D10	78				
E10	79				
F10	80				
G10	81				
A10	82				
B10	83				
C11	84				
D11	85				
E11	86				
F11	87				
G11	88				
A11	89				
B11	90				
C12	91				
D12	92				
E12	93				
F12	94				
G12	95				
A12	96				
B12	97				
C13	98				
D13	99				
E13	100				
F13	101				
G13	102				
A13	103				
B13	104				
C14	105				
D14	106				
E14	107				
F14	108				
G14	109				
A14	110				
B14	111				
C15	112				
D15	113				
E15	114				
F15	115				
G15	116				
A15	117				
B15	118				
C16	119				
D16	120				
E16	121				
F16	122				
G16	123				
A16	124				
B16	125				
C17	126				
D17	127				

- “←” indica che un tasto è assegnato agli stessi timbri come per STANDARD SET.
- Стрелка (↵) означает тот же звук, что и в стандартном наборе «STANDARD SET».

Lista dei ritmi/Список стилей

No./№	Nome di ritmo/Название стиля
8 BEAT	
01	STRAIGHT 8 BEAT
02	8 BEAT
16 BEAT	
03	16 BEAT
04	16 BEAT SHUFFLE 1
05	16 BEAT SHUFFLE 2
BALLAD	
06	MODERN BALLAD
07	16 BEAT BALLAD
08	POP BALLAD
09	6/8 BALLAD
DANCE	
10	EDM 1
11	EDM 2
12	DISCO POP
13	MODERN R&B
POPS	
14	POP
15	POP ROCK
16	60's SOUL
ROCK	
17	STRAIGHT ROCK
18	SHUFFLE ROCK
19	LATIN ROCK
20	SLOW ROCK
21	ROCK WALTZ
JAZZ	
22	BIG BAND
23	SLOW SWING
24	JAZZ WALTZ
25	FOX TROT
EUROPEAN	
26	POLKA
27	WALTZ 1
28	SLOW WALTZ
29	VIENNESE WALTZ
30	FRENCH WALTZ
31	TANGO
32	MARCH 1
33	MARCH 2
LATIN	
34	BOSSA NOVA
35	SAMBA
36	MAMBO
37	SALSA
38	REGGAE
39	POP REGGAE
40	SKA
WORLD	
INDIAN	
41	BHANGRA
42	DADRA
43	GARBA
44	KEHARWA
45	TEEN TAAL
46	DANDIYA
47	BHAJAN
48	INDIAN POP 1
49	INDIAN POP 2
50	QAWWALI

No./№	Nome di ritmo/Название стиля
51	KERALA
52	RAJASTHANI
AMERICAN	
53	COUNTRY BALLAD
54	BLUEGRASS
55	DIXIE
56	TEX-MEX
57	FAST GOSPEL
58	HAWAIIAN
SPANISH/EASTERN EUROPEAN	
59	RUSSIAN CHANSON
ARABIC/ORIENTAL	
60	ADANI
CHINESE	
61	JIANGNAN
62	DONGBEIYANGGE
63	JINGJU
64	HUANGMEIXI
65	MIAOZU
66	XINJIANG
VARIOUS	
67	CHRISTMAS WALTZ
68	STR QUARTET
PIANO RHYTHMS	
69	ARPEGGIO
70	WALTZ 2

Lista dei brani/Список композиций

No./ №	Titolo/Название
WORLD	
001	TWINKLE TWINKLE LITTLE STAR
002	LIGHTLY ROW
003	LONG LONG AGO
004	ON TOP OF OLD SMOKEY
005	SAKURA SAKURA
006	WHEN THE SAINTS GO MARCHING IN
007	AMAZING GRACE
008	AULD LANG SYNE
009	COME BIRDS
010	DID YOU EVER SEE A LASSIE?
011	MICHAEL ROW THE BOAT ASHORE
012	DANNY BOY
013	MY BONNIE
014	HOME SWEET HOME
015	AURA LEE
016	HOME ON THE RANGE
017	ALOHA OE
018	SANTA LUCIA
019	FURUSATO
020	GREENSLEEVES
021	JOSHUA FOUGHT THE BATTLE OF JERICO
022	THE MUFFIN MAN
023	LONDON BRIDGE
024	UNDER THE SPREADING CHESTNUT TREE
025	SIPPIN' CIDER THROUGH A STRAW
026	GRANDFATHER'S CLOCK
027	ANNIE LAURIE
028	BEAUTIFUL DREAMER
029	IF YOU'RE HAPPY AND YOU KNOW IT, CLAP YOUR HANDS
030	MY DARLING CLEMENTINE
031	LITTLE BROWN JUG
032	HOUSE OF THE RISING SUN
033	SHE WORE A YELLOW RIBBON
034	YANKEE DOODLE
035	MY OLD KENTUCKY HOME
036	SZLA DZIEWECZKA
037	TROIKA
038	WALTZING MATILDA
039	ON THE BRIDGE OF AVIGNON
040	I'VE BEEN WORKING ON THE RAILROAD
041	OHI SUSANNA
042	CAMPTOWN RACES
043	JEANNIE WITH THE LIGHT BROWN HAIR
044	TURKEY IN THE STRAW
045	JAMAICA FAREWELL
EVENT	
046	SILENT NIGHT
047	WE WISH YOU A MERRY CHRISTMAS
048	JINGLE BELLS
049	JOY TO THE WORLD
050	O CHRISTMAS TREE
PIANO/CLASSICS	
051	MARY HAD A LITTLE LAMB
052	LE CYGNE FROM "LE CARNAVAL DES ANIMAUX"
053	JE TE VEUX
054	SONATA op.13 "PATHÉTIQUE" 2nd Mov.
055	HEIDENRÖSLEIN
056	AIR FROM "SUITE no.3"
057	SPRING FROM "THE FOUR SEASONS"
058	HABANERA FROM "CARMEN"
059	BRINDISI FROM "LA TRAVIATA"
060	HUNGARIAN DANCES no.5

No./ №	Titolo/Название
061	MINUET IN G MAJOR
062	MUSETTE IN D MAJOR
063	GAVOTTE (GOSSEC)
064	ARABESQUE (BURGMULLER)
065	CHOPSTICKS
066	DECK THE HALL
067	ODE TO JOY
068	AVE MARIA (GOUNOD)
069	SONATINA op.36 no.1 1st Mov.
070	PRELUDE op.28 no.7 (CHOPIN)
071	RÉVERIE
072	GYMNOPÉDIÉS no.1
073	GOING HOME FROM "FROM THE NEW WORLD"
074	FUR ELISE
075	TURKISH MARCH (MOZART)
076	SONATA op.27 no.2 "MOONLIGHT" 1st Mov.
077	ETUDE op.10 no.3 "CHANSON DE L'ADIEU"
078	THE ENTERTAINER
079	WEDDING MARCH FROM "MIDSUMMER NIGHT'S DREAM"
080	AMERICAN PATROL
081	FRÖHLICHER LANDMANN
082	LA CHEVALERESQUE
083	SONATA K.545 1st Mov.
084	LA PRIÈRE D'UNE VIERGE
085	VALSE op.64 no.1 "PETIT CHIEN"
086	LIEBESTRÄUME no.3
087	JESUS BLEIBET MEINE FREUDE
088	CANON (PACHELBEL)
089	SERENADE FROM "EINE KLEINE NACHTMUSIK"
090	MARCH FROM "THE NUTCRACKER"
091	CHANSON DU TOREADOR FROM "CARMEN"
092	LARGO (HÄNDEL)
093	INNOCENCE
094	PROMENADE FROM "TABLEAUX D'UNE EXPOSITION"
095	INVENTIONEN no.1
096	PRAELUDIUM no.1 (J.S.BACH)
097	DOLLY'S DREAMING AND AWAKENING
098	LA FILLE AUX CHEVEUX DE LIN
099	TRÄUMEREI
100	NOCTURNE op.9 no.2 (CHOPIN)

Lista delle modalità musica dance/ Список танцевальных моделей

No./№	Titolo/Название
EDM	
01	ELECTRO DANCE 1
02	ELECTRO DANCE 2
03	ELECTRO DANCE 3
04	BIG BEAT TECHNO 1
05	BIG BEAT TECHNO 2
06	SPEED SHUFFLE 1
07	SPEED SHUFFLE 2
08	POP TRANCE 1
09	POP TRANCE 2
10	SLOW SOUL 1
11	DIGITAL SHUFFLE 1
12	DIGITAL SHUFFLE 2
13	POWER POP 1
14	POWER POP 2
15	POWER POP 3
16	NEO TRANCE 1
17	NEO TRANCE 2
18	HARD SHUFFLE 1
19	HARD SHUFFLE 2
20	ELECTRO BOUNCE 1
21	ELECTRO BOUNCE 2
22	POWER ELECTRO 1
23	POWER ELECTRO 2
24	ACID DANCE
25	POWER DANCE 1
26	POWER DANCE 2
27	FUTURE DANCE
28	DANCE RAGGA
29	ACID ELECTRO 1
30	ACID ELECTRO 2
31	HARD ELECTRO
32	ACID TECHNO 1
33	ACID TECHNO 2
34	FANTASTIC DANCE
35	FUTURE POP
HOUSE	
36	ELECTRIC POP
37	DIGITAL SHUFFLE 3
38	POP DANCE 1
39	POP DANCE 2
40	FUTURE HOUSE 1
41	FUTURE HOUSE 2
42	SPEED HOUSE 1
43	SPEED HOUSE 2
44	URBAN DANCE 1
45	URBAN DANCE 2
HIP-HOP	
46	DEEP SOUL 1
47	DEEP SOUL 2
48	SLOW SOUL 2
49	ELECTRO BOUNCE 3
50	ELECTRO RAGGA

Guida alla diteggiatura/ Указатель способов взятия аккордов

Accordi Fingered 1, Fingered 2/ Аккорды «Fingered 1», «Fingered 2»

C	
Cm	
Cdim	
Caug *3	
Csus4 *3	
Csus2 *3	
C7	
Cm7 *3	
CM7	
Cm7 ^{b5} *3	
C7 ^{b5} *3	
C7sus4	
Cadd9	
Cmadd9	
CmM7	
Cdim7 *3	
C69 *3	
C6 *1 *3	
Cm6 *2 *3	

- *1 Con Fingered 2, interpretato come Am7.
- *2 Con Fingered 2, interpretato come Am7^{b5}.
- *3 In alcuni casi la forma invertita non è supportata.

- *1. В режиме «Fingered 2» трактуется как Am7.
- *2. В режиме «Fingered 2» трактуется как Am7^{b5}.
- *3. Обращения в некоторых случаях не распознаются.

Accordi Fingered 3, Full Range/ Аккорды «Fingered 3», «Full Range Chord»

In aggiunta agli accordi che possono essere diteggiati con Fingered 1 e Fingered 2, vengono riconosciuti anche gli accordi seguenti.

В дополнение к аккордам, берущимся в режимах «Fingered 1» и «Fingered 2», распознаются также следующие аккорды.

C [#]	D	E	F	G	A ^b	B ^b	B	C ^{#m}	Dm	Fm
C	C	C	C	C	C	C	C	C	C	C
Gm	Am	B ^b m	Ddim	A ^b 7	F7	Fm7	Gm7	A ^b add9		
C	C	C	C	C	C	C	C	C		

NOTA

- Con Fingered 3, la nota diteggiata più bassa viene interpretata come la nota di base. Le forme invertite non sono supportate.
- Con Full Range Chord, quando la nota più bassa diteggiata è ad una certa distanza dalla nota prossima, l'accordo viene interpretato come un accordo frazionario.
- Differentemente da Fingered 1, 2 e 3, Full Range Chord richiede la pressione di almeno tre tasti per formare un accordo.

ПРИМЕЧАНИЕ

- В режиме «Fingered 3» нижняя из взятых нот трактуется как основная. Обращения не распознаются.
- Если в режиме «Full Range Chord» нижняя нота несколько отстоит от соседней, аккорд трактуется как аккорд с самостоятельным басом.
- В отличие от режимов «Fingered» 1, 2 и 3, в режиме «Full Range Chord» для извлечения аккорда требуется нажать минимум на три клавиши.

Lista di esempi di accordi/Примеры аккордов

Root Chord Type	C	C ⁷ /(D ⁷)	D	(D ⁷)/E ⁷	E	F	F ⁷ /(G ⁷)	G	(G ⁷)/A ⁷	A	(A ⁷)/B ⁷	B
M												
m												
dim												
aug												
sus4												
sus2												
7												
m7												
M7												
m7 ⁵												
7 ⁵												
7sus4												
add9												
madd9												
mM7												
dim7												
69												
6												
m6												

• Poiché la gamma d'introduzione degli accordi è limitata, questo modello potrebbe non supportare alcuni degli accordi mostrati sopra.

• Ввиду ограниченности диапазона взятия аккордов у этой модели взятие некоторых из аккордов, показанных выше, может быть невозможно.



Questo marchio di riciclaggio indica che la confezione è conforme alla legislazione tedesca sulla protezione dell'ambiente.

Знак утилизации означает, что упаковка соответствует требованиям природоохранного законодательства Германии.

CASIO®

 MA1608-A Printed in China



LK135-IR-1A

CASIO COMPUTER CO., LTD.
6-2, Hon-machi 1-chome
Shibuya-ku, Tokyo 151-8543, Japan

© 2016 CASIO COMPUTER CO., LTD.