

# *Pioneer DJ*

МНОГОФУНКЦИОНАЛЬНЫЙ ПРОИГРЫВАТЕЛЬ

# XDJ-700

<http://pioneerdj.com/support/>

На указанном выше сайте поддержки Pioneer DJ содержатся раздел часто задаваемых вопросов, информация по программному обеспечению, а также различные другие типы информации и услуг, позволяющие использовать ваше изделие более лучшим образом.

<http://rekordbox.com/>

Относительно различных типов информации и услуг относительно rekordbox™ смотрите вебсайт Pioneer DJ выше.

<http://kuvo.com/>

## Инструкции по эксплуатации

---

---

# Содержание

## Как следует читать данное руководство

- Благодарим Вас за покупку этого изделия компании Pioneer DJ. Обязательно прочтите данное руководство и Инструкции по эксплуатации (Краткое руководство пользователя). В них содержится важная информация, которую требуется изучить, прежде чем использовать данное изделие. По завершению изучения инструкций, храните их в надежном месте для справок в будущем.
- В данном руководстве названия экранов, меню и сенсорных клавиш, отображаемых на экране компьютера, а также названия кнопок и терминалов на изделии и т.п. указаны в квадратных скобках [ ].  
Примеры:
  - Коснитесь [SLIP].
  - Нажмите кнопку [CUE].
  - Отображается экран [UTILITY].
  - Щелкните по кнопке меню Windows [Пуск], затем [Все программы] > [Pioneer] > [rekordbox 3.x.x] > [rekordbox 3.x.x].
  - Подключите LAN кабель к терминалу [LINK] соответствующим образом.

## 01 До начала

Свойства ..... 3

## 02 Перед началом работы

Поддерживаемые источники ..... 6  
Используемые носители ..... 6  
Воспроизводимые форматы музыкальных файлов ..... 6  
Подготовка программного обеспечения ..... 7  
Установка на подставку ..... 8

## 03 Подключения

Описания терминалов ..... 9  
Основной стиль ..... 9  
Использование программного обеспечения DJ ..... 12

## 04 Названия деталей и функции

Панель управления ..... 13  
Задняя панель ..... 14  
Экран при нормальном воспроизведении (информационная часть) ..... 15  
Экран при нормальном воспроизведении (сенсорные клавиши) ..... 17  
Экран Performance (Производительность) ..... 18

## 05 Основное управление

Включение питания ..... 19  
Отключение питания ..... 19  
Подключение и отсоединение устройств USB ..... 19  
Воспроизведение ..... 19  
Управление поворотным переключателем ..... 21

## 06 Дополнительные операции

Настройка Метки ..... 23  
Настройка петель ..... 23  
Настройка Метки быстрого доступа ..... 24  
Сохранение точек меток или петель ..... 25  
Удаление сохраненных точек меток или петель ..... 25  
Установка точки метки для автоматической метки ..... 26  
Использование режима скольжения ..... 26  
Воспроизведение с нажатой точки на дисплее формы сигнала ..... 27  
Использование функции синхронизации ударов ..... 27  
Регулировка сетки ударов ..... 28  
Управление XDJ-700 в комбинации с другими устройствами ..... 28  
Просмотр дорожек ..... 28  
Другие операции просмотра ..... 29  
Просмотр истории воспроизведения (HISTORY) ..... 31

Редактирования списков тэгов ..... 31  
Отображение подробной информации о текущей загруженной дорожке ..... 33  
Изменение оценок дорожек ..... 33  
Отображение подробной информации о дорожках, загруженных в других DJ проигрывателях ..... 34

## 07 Изменение настроек

Сохранение настроек на устройствах USB ..... 35  
Вызов настроек, сохраненных на устройстве USB ..... 35  
Изменение цвета, установленного в USB ..... 35  
Отображение экрана [UTILITY] ..... 35  
Изменение настроек ..... 35  
Дублирование настроек на DJ проигрыватели, подключенные через PRO DJ LINK ..... 37  
Установка программного драйвера ..... 37

## 08 Использование программного обеспечения DJ

Управление программным обеспечением DJ ..... 39

## 09 Дополнительная информация

Возможные неисправности и способы их устранения ..... 41  
О жидкокристаллическом дисплее ..... 42  
Сообщения об ошибках ..... 42  
Очистка сенсорного экрана ..... 42  
Список иконок, отображаемых в разделе дисплей основного блока ..... 42  
Об устройстве iPod или iPhone ..... 43  
Торговые марки, лицензии, др. .... 43

# До начала

## Свойства

Данный аппарат является DJ проигрывателем, использующим технологию серии CDJ Pioneer DJ, мирового стандарта для клубных проигрывателей. Можно создавать полноформатные DJ-выступления, используя дорожки не только на USB-устройствах и компьютерах, но и на мобильных устройствах (смартфонах и т. п.). Он не только оборудован широким спектром функций для DJ исполнений с поддержкой различных источников, включая функции PRO DJ LINK, квантования и синхронизации ударов, но он также обладает высококачественным звучанием, дизайном повышенной прочности и схемой расположения панели с повышенным удобством для управления, таким образом обеспечивая мощную поддержку всех типов DJ исполнений.

## MULTI MEDIA, MULTI FORMAT

Также могут быть воспроизведены музыкальные файлы, хранящиеся на USB-устройствах (устройствах с флеш-памятью или жестких дисках), а также на мобильных устройствах. Поддерживаются следующие форматы музыкальных файлов: MP3, AAC, WAV и AIFF.

Входящее в комплект программное обеспечение для управления музыкой rekordbox (Mac/Windows) может использоваться для детальной подготовки в домашних условиях списков воспроизведения, точек поиска, петель и сеток ударов, которые могут потребоваться для DJ-выступления. Вы сможете полностью сконцентрироваться на DJ-выступлении на дискотеке или в клубе. Это делает цикл работы DJ более плавным, включая в себя все шаги, начиная с загрузки музыкальных файлов и до фактического DJ-исполнения.

## rekordbox (Mac/Windows)

rekordbox – это сложное программное обеспечение, которое открывает возможности управления дорожками и DJ-обработки. Создать высококлассные эффекты DJ-обработки можно за счет управления музыкальными файлами на rekordbox и этом проигрывателе.

- В данных инструкциях по эксплуатации версия rekordbox для Mac/Windows указана как "rekordbox (Mac/Windows)". "rekordbox" используется для обозначения версий rekordbox (Mac/Windows) и rekordbox (iOS/Android) одновременно, а также в случаях непосредственной ссылки на функции rekordbox.

## rekordbox (iOS/Android)

Можно загрузить бесплатное приложение к смартфонам rekordbox (iOS/Android), которое может управлять (анализ, настройки, создание, сохранение истории) музыкальными файлами на мобильных устройствах. Использование музыкальных файлов, управляемых rekordbox (iOS/Android) совместно с данным аппаратом делает возможным выполнять исключительные DJ исполнения.

- В данных инструкциях по эксплуатации версия rekordbox для мобильных устройств указана как "rekordbox (iOS/Android)".

## PRO DJ LINK

Функции включают "Экспорт USB" с использованием устройств USB (устройства флэш-памяти и жесткие диски) и "Экспорт rekordbox LINK" с использованием компьютера, на котором установлен rekordbox.

### ❖ Экспорт USB

Данная функция может использоваться для передачи музыкальных файлов rekordbox и данных управления с помощью устройств USB. Это исключает необходимость переноса компьютера в дискотеку или клуб.

### Дома или в студии

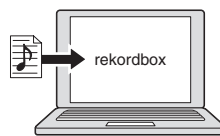

- Добавьте музыкальные файлы в сборники и проанализируйте их.
- Выполните подготовку на rekordbox.



Запишите данные rekordbox на устройстве USB.



### На дискотеке или в клубе

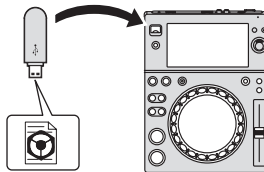

Подключите устройство USB к DJ проигрывателю.

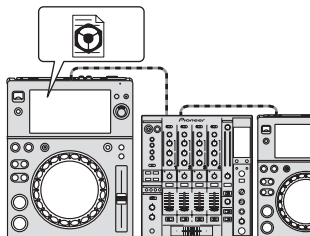

- Используйте данные rekordbox для исполнения.
- Предоставьте общий доступ к данным rekordbox с помощью функции PRO DJ LINK.



История воспроизведения сохраняется на устройстве USB.



### Дома или в студии

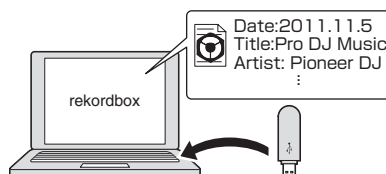

Проверяйте и управляйте историей воспроизведения через rekordbox.

## ❖ Экспорт rekordbox LINK

Когда данный аппарат и компьютер подключены через LAN кабель, музыкальные файлы и управление rekordbox можно передавать напрямую, не прибегая к хлопотливому экспорту их на устройство USB. Для данного аппарата и компьютера также можно использовать беспроводное подключение через маршрутизатор беспроводной сети LAN (или через точку доступа к беспроводной сети LAN).

### Дома или в студии



- Добавьте музыкальные файлы в сборники и проанализируйте их.
- Выполните подготовку на rekordbox.



### На дискотеке или в клубе

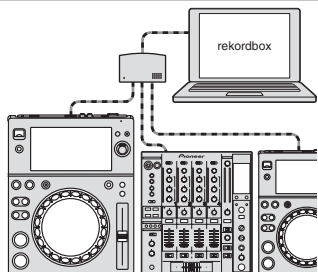

Подключите компьютер и DJ проигрыватель.

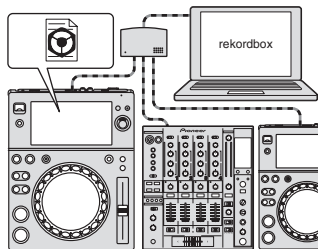

- Используйте данные rekordbox для исполнения.
- Предоставьте общий доступ к данным rekordbox с помощью функции PRO DJ LINK.



### Дома или в студии

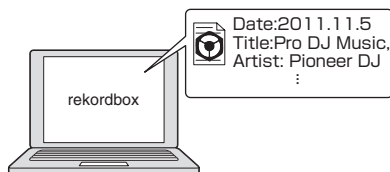

Проверяйте и управляйте историей воспроизведения через rekordbox.

## СЕНСОРНЫЙ ДИСПЛЕЙ

Данный аппарат оборудован большим, полноцветным сенсорным дисплеем с высоким разрешением, позволяющим легко просматривать требующуюся для DJ исполнений информацию. Данный аппарат не только отображает в удобной форме информацию, необходимую для DJ исполнений, но и позволяет достичь уверенного и убедительного звучания DJ исполнений за счет широкого

спектра функций, включая режим автоматической петли и метки быстрого доступа.

## ❖ BROWSE

Комбинация отображения музыкальных файлов в виде списка и легкоуправляемый поворотный селектор позволяют выбирать дорожки без напряжения. Кроме того, отображаемый рисунок дорожки позволяет инстинктивно находить нужные дорожки.

## ❖ KEYWORD SEARCH

На сенсорной панели отображается клавиатура, поэтому можно набрать ключевые слова для поиска. Таким образом необходимые музыкальные файлы можно искать быстрее.

## ❖ WAVE/WAVE ZOOM

Можно отобразить форму сигнала ("WAVE"), что позволит визуально понять полную составляющую дорожки. Также, для частотных диапазонов используется цветная кодировка, и можно отобразить увеличенную форму сигнала ("WAVE ZOOM"), что позволит моментально увидеть развитие дорожки.

## ❖ NEEDLE SEARCH

Просто коснитесь общей формы колебаний сигнала (WAVE) пальцем, чтобы мгновенно проиграть мелодию, следующую за точкой касания. Быстрый поиск точки может быть выполнен с помощью интуитивно-понятных операций.

## ❖ HOT CUE

Данный аппарат оснащен функцией метки быстрого доступа, благодаря которой можно мгновенно вернуть воспроизведение на метки быстрого доступа, которые были проставлены предварительно.

## ❖ AUTO BEAT LOOP

Функция автоматического закликивания ударной партии предназначена для создания ударных петель автоматически, с учетом ритма музыки.

## BEAT SYNC

На основе информации GRID дорожек, проанализированных с помощью rekordbox, позиции темпов (BPM) и ударов дорожек, производящихся на данном аппарате, можно автоматически синхронизировать с другими DJ проигрывателями, подключенными через PRO DJ LINK. Функция синхронизации ударов помогает микшировать дорожки и выполнять исполнения с микшированием и эффектами, значительно расширяя диапазон DJ исполнений.

## QUANTIZE

Данный аппарат оборудован функцией квантования, которая автоматически корректирует временную синхронизацию таких функций как петлевание, реверсирование или петлевание со скольжением, даже если операции выполняются затактно, при условии что дорожка была проанализирована с помощью rekordbox. Это позволяет производить точные исполнения без прерывания ритма текущей воспроизводящейся дорожки.

---

## SLIP MODE

Данный аппарат оснащен функцией режима скольжения, которая позволяет продолжать фоновое воспроизведение дорожек во время создания петель, реверсного воспроизведения, скретчинга, паузы или использования меток быстрого доступа. Это позволяет создавать сеты, не изменяя хода дорожки, даже после окончания создания петли, реверсного воспроизведения, скретчинга, паузы или использования меток быстрого доступа.

---

## KUVO

KUVO - это служба, помогающая людям наслаждаться клубной культурой как внутри, так и вне клубов, обеспечивая связь между посетителями, диджеями и клубами путем использования концепции «создания пространства нового поколения для наслаждения танцевальной музыкой».

Дополнительные сведения об этой службе см. здесь.

<http://kuvo.com/>

---

## СЪЕМНАЯ ПОДСТАВКА

Подставку можно снять с изделия. При наличии подставки этот аппарат находится на том же уровне, что и DJ микшер. В зависимости от требований к расположению аппаратуры, можно уменьшить толщину проигрывателя, демонтировав подставку.

# Перед началом работы

## Поддерживаемые источники

Данный аппарат поддерживает указанные ниже источники.

- Устройства USB
- Компьютеры (стр.20)

## Используемые носители

Данный аппарат поддерживает устройства USB, относящиеся к запоминающим устройствам USB большой емкости (внешние жесткие диски, переносные устройства флэш-памяти, цифровые аудиоплееры, др.).

Уровни папок	Макс. 8 уровней (файлы в папках выше 8 уровня не могут воспроизводиться)
Макс. количество папок	Без ограничений (папки свыше 10 000 папки внутри одной папки не могут отображаться)
Макс. количество файлов	Без ограничений (файлы свыше 10 000 файла внутри одной папки не могут отображаться)
Поддерживаемые файловые системы	FAT16, FAT32 и HFS+ (NTFS не поддерживается.)

- Воспроизведение дорожек, управление которыми производится с помощью rekordbox, может осуществляться при подключении по USB мобильного устройства с установленным на нем rekordbox (iOS/Android). Информацию о совместимых устройствах см. на сайте поддержки Pioneer DJ (<http://pioneerdj.com/support/>). Информацию о rekordbox (iOS/Android) см. на сайте онлайн-поддержки rekordbox (<http://www.rekordbox.com>).
- Когда имеется много папок или файлов, на загрузку будет уходить некоторое время.
- Папки и файлы, превышающие ограничения, не могут отображаться.

## Устройства USB, которые не могут использоваться

- Устройства для типов оптических дисков как внешние DVD/CD дисководы, др. не поддерживаются.

- Концентраторы USB не могут использоваться.
- Устройство iPod использовать нельзя. (Музыкальные данные на iPod touch или iPhone можно воспроизвести на данном аппарате, только если эти устройства добавлены в библиотеку rekordbox (iOS/Android).)
- ⇒ Устройства iPod и iPhone, которые могут быть подсоединены к данному аппарату (стр. 11)

## Меры предосторожности по использованию устройств USB

- Некоторые устройства USB могут не срабатывать соответствующим образом. Пожалуйста, помните, что Pioneer DJ не будет нести никакой ответственности за любую потерю данных, сохраненных пользователем на устройствах USB или любые проблемы, прямо или косвенно возникшие в связи с подключением устройств USB к данному аппарату.
- Если через гнездо для подключения USB-устройств пройдет ток, превышающий допустимый уровень, индикатор USB будет мигать. Обмен данными может быть остановлен путем отключения питания USB-устройства. Для возврата к нормальному состоянию извлеките USB-устройство, подсоединенное к данному аппарату. Не допускайте повторного использования USB-устройства, при работе которого обнаружено избыточное потребление тока. При невозможности возврата к нормальному состоянию (невозможен обмен данными) при использовании указанной выше процедуры отключите электропитание аппарата, а затем включите его снова.
- Если на устройстве USB имеется несколько разделов, то может использоваться только первый раздел. (При наличии информации библиотеки rekordbox приоритет отдается разделу с информацией библиотеки rekordbox.)
- Устройства USB со считывателем флэш-карт могут не срабатывать.
- В зависимости от используемого устройства USB производительность может быть хуже.

## Воспроизводимые форматы музыкальных файлов

Данный аппарат поддерживает музыкальные файлы отображенных ниже форматов.

Тип	Расширение файла	Совместимые форматы	Битовая глубина	Битовая скорость	Частота дискретизации	Метод кодировки
MP3	.mp3	MPEG-1 AUDIO LAYER-3	16 бит	от 32 кбит/с до 320 кбит/с	32 кГц, 44,1 кГц, 48 кГц	CBR, VBR
		MPEG-2 AUDIO LAYER-3	16 бит	от 8 кбит/с до 160 кбит/с	16 кГц, 22,05 кГц, 24 кГц	CBR, VBR
AAC	.m4a, .aac и .mp4	MPEG-4 AAC LC	16 бит	от 16 кбит/с до 320 кбит/с	16 кГц, 22,05 кГц, 24 кГц, 32 кГц, 44,1 кГц, 48 кГц	CBR, VBR
		MPEG-2 AAC LC	16 бит	от 16 кбит/с до 320 кбит/с	16 кГц, 22,05 кГц, 24 кГц, 32 кГц, 44,1 кГц, 48 кГц	CBR, VBR
WAV	.wav	WAV	16 бит, 24 бит	—	44,1 кГц, 48 кГц	PCM без сжатия
AIFF	.aif, .aiff	AIFF	16 бит, 24 бит	—	44,1 кГц, 48 кГц	PCM без сжатия

## О файлах MP3

Файлы MP3 имеют постоянную битовую скорость (CBR) или переменную битовую скорость (VBR). На данном аппарате можно воспроизводить оба типа файлов, но функции поиска и сверхбыстрого поиска срабатывают медленнее для файлов VBR. Если вы цените удобство и простоту использования, рекомендуется записывать файлы MP3 в режиме CBR.

## О файлах AAC

- AAC является аббревиатурой "Advanced Audio Coding", основного формата технологии сжатия звучания, используемого для MPEG-2 и MPEG-4.
- Формат файла и расширение данных AAC зависит от приложения, используемого для создания данных.
- На данном аппарате кроме файлов AAC, закодированным с помощью iTunes® и имеющих расширение ".m4a", можно также воспроизводить файлы с расширениями ".aac" и ".m4r". Однако, файлы AAC с защитой авторских прав как приобретенные на iTunes Store файлы не могут воспроизводиться. Также в зависимости от версии iTunes, с использованием которой файл был закодирован, файл может не воспроизводиться.

## О тэгах ID3

Типами информации тэга, которые могут регистрироваться от музыкального файла, являются тэги ID3 (v1, v1.1, v2.2.0, v2.3.0, и v2.4.0) или метатэги.

## Об иллюстрации к музыкальному файлу

Для музыкальных файлов можно добавить иллюстрации в формате файла JPEG (расширения: ".jpg" или ".jpeg").

- Файлы, превышающие 800 x 800 точек не могут отображаться.

## Об отображении знаков

### ❖ MP3/AAC

При отображении имен дорожек, др., для отображения знаков, записанных с помощью локальных кодов, за исключением Unicode, следует переключить настройку [LANGUAGE].

☞ *Переключение языка (стр.37)*

## Подготовка программного обеспечения

Программное обеспечение для управления музыкой rekordbox и драйвер не входят в комплект.

Требуемое программное обеспечение rekordbox и драйвер можно загрузить на сайте поддержки rekordbox Pioneer DJ.

- Пользователь обязан подготовить компьютер, сетевые устройства и другие элементы среды использования Интернет, требующиеся для подключения к Интернет.

## О rekordbox

rekordbox – это сложное программное обеспечение, которое открывает возможности управления дорожками и DJ-обработки.

Создать высокочастотные эффекты DJ-обработки можно за счет управления музыкальными файлами на rekordbox и этом проигрывателе.

### ❖ Приобретение rekordbox (Mac/Windows)

**1 Откройте в браузере на своем компьютере сайт rekordbox.**

<http://www.rekordbox.com>

**2 Нажмите на сайте rekordbox кнопку [Download] и со страницы загрузки загрузите файл rekordbox.**

- Для справок по rekordbox (Mac/Windows), пожалуйста, смотрите сайт поддержки, обозначенный выше.

### ❖ О rekordbox (iOS/Android)

Воспроизведение дорожек, управление которыми производится с помощью rekordbox, может осуществляться при подключении по USB мобильного устройства с установленным на нем rekordbox (iOS/Android). Информацию о совместимых устройствах см. на сайте поддержки Pioneer DJ (<http://pioneerdj.com/support/>).

- Подробнее об установке rekordbox (iOS/Android) смотрите вебсайт Pioneer DJ (<http://www.rekordbox.com>).

## Предупреждения по авторским правам

rekordbox ограничивает воспроизведение и копирование музыкального материала, защищенного от копирования.

- Если в музыкальном материале содержится закодированные данные, др., для защиты авторских прав, может быть невозможно управлять программой как обычно.
- Когда rekordbox обнаруживает такие закодированные в музыкальном материале данные, др., для защиты авторских прав, обработка (воспроизведение, чтение, др.) может приостановиться.

Выполненные вами записи предназначены для вашего личного удовольствия и по законам о защите авторских прав не могут использоваться без согласия владельца авторских прав.

- Музыка, записанная на CD дисках, др., защищается законами о защите авторских прав отдельных стран и международными соглашениями. Ответственность за легальное использование записанной музыки полностью лежит на человеке, выполнившим запись.
- При обращении с музыкой, загруженной с Интернета, др., загрузивший музыку человек несет полную ответственность за использование музыки в соответствии с контрактом, заключенным с сайтом загрузки.

## Использование сайта поддержки в Интернет

Прежде чем задать вопросы по процедурам управления и техническим вопросам, связанным с rekordbox, прочтите руководство по эксплуатации и онлайн-руководство к rekordbox (Mac/Windows), а также раздел часто задаваемых вопросов на сайте поддержки rekordbox.

### <сайт поддержки rekordbox в Интернет>

<http://www.rekordbox.com>

---

---

## Установка на подставку

Это устройство легко устанавливается на подставку и снимается с нее. В случае расположения этого устройства рядом с DJ-проигрывателями или DJ-микшерами предыдущих версий, за счет установки проигрывателя на стойке можно отрегулировать его высоту относительно остальных рабочих панелей.

---

### Установка

- 1 Вставьте выступы на подставке в направляющие отверстия на нижней стороне проигрывателя.
- 2 Прижмите подставку, чтобы она встала на место с характерным щелчком.
- 3 Убедитесь, что два фиксатора надежно удерживают это устройство.

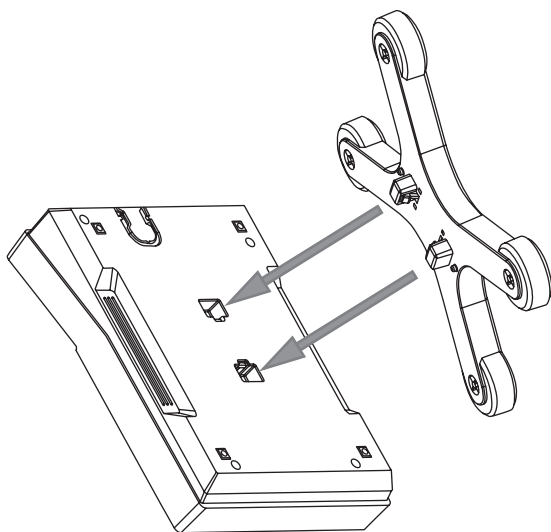

---

### Снятие

- 1 Откройте два расположенных внизу стойки фиксатора, переместите их вовнутрь.
- 2 Уберите подставку.

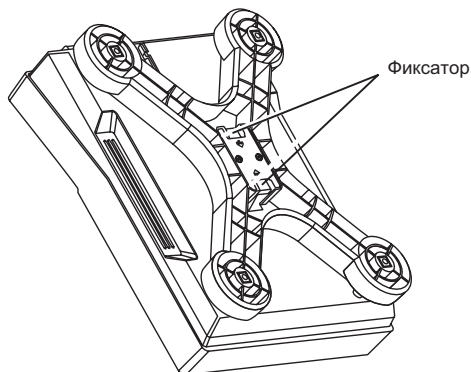

#### ПРЕДОСТЕРЕЖЕНИЕ

Во время открывания фиксаторов и снятия подставки будьте особенно осторожны, так как существует вероятность уронить устройство. Снимая подставку, надежно удерживайте проигрыватель.



# Подключения

- При выполнении или изменении подключений, обязательно отключите питание и отсоедините силовой кабель от розетки.
  - Смотрите инструкции по эксплуатации к подключаемому компоненту.
  - После завершения всех подключений между устройствами подключите силовой кабель.
- Если для подключения используется LAN кабель, то следует использовать поставляемый с данным изделием LAN кабель или STP (экранированная витая пара) кабель.
  - Не отсоединяйте LAN кабель, если музыкальные файлы и/или информация используется совместно через PRO DJ LINK.

## Описания терминалов

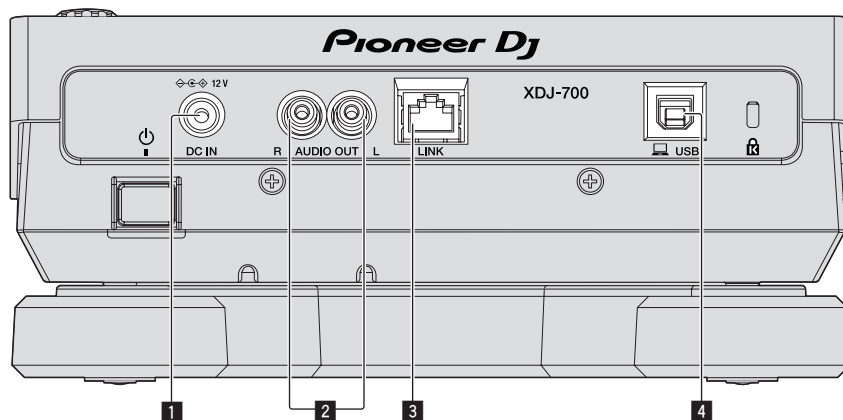

### 1 DC IN

Подключите адаптер переменного тока. После завершения всех подключений между устройствами подключите силовой кабель. Используйте только поставляемый силовой кабель.

### 2 Терминалы AUDIO OUT L/R

Подключите сюда аудиокабели (поставляются).

### 3 Терминал LINK

Подключите сюда LAN кабель (поставляется).

### 4 Порт USB

Подключите к компьютеру.

## Основной стиль

Воспроизведение на данном аппарате выполняется в основном с использованием дорожек, подготовленных с помощью установленного на компьютере rekordbox.

- Сведения о работе с rekordbox см. в руководстве пользователя для rekordbox (Mac/Windows). Доступ к руководству пользователя rekordbox (Mac/Windows) можно получить из меню [Помощь] в rekordbox (Mac/Windows).
- Также, с помощью подключения PRO DJ LINK, для DJ проигрывателей и DJ микшеров можно подключить до четырех совместимых с PRO DJ LINK проигрывателей, используя LAN кабели (CAT5e).
- В зависимости от используемой комбинации моделей может потребоваться концентратор-коммутатор (продается отдельно). Используйте концентратор-коммутатор на 100 Мбит/с или больше. Некоторые концентратор-коммутаторы могут не срабатывать соответствующим образом.
- Концентратор-коммутатор (продается отдельно) необходим для подключения микшера, оборудованного только одним LAN портом. Если микшеры оборудованы количеством LAN портов, достаточным для всех DJ проигрывателей и компьютеров в системе, подключите напрямую к LAN портам на задней панели микшера без использования концентратора.
- Используйте беспроводной маршрутизатор (имеется в свободной продаже) и точку доступа (имеется в свободной продаже), которые могут обеспечить достаточную скорость обмена данными, например соответствующую стандартам IEEE802.11n, IEEE802.11g и т.п. При некоторых условиях распространения сигнала в используемой среде, а также при использовании некоторых типов беспроводных маршрутизаторов и точки доступа связь с PRO DJ LINK может быть неустойчивой.

## Подключение к микшеру только с одним LAN портом

При подключении к микшеру только с одним LAN-портом через коммутирующий концентратор, для максимального использования функций управления музыкальными файлами rekordbox установите одинаковый номер канала для микшера, к которому подключен аудиокабель, и для проигрывателя, отображенного в нижней левой части дисплея основного блока.

(Пример: Когда аудиокабель подключен к каналу 1)

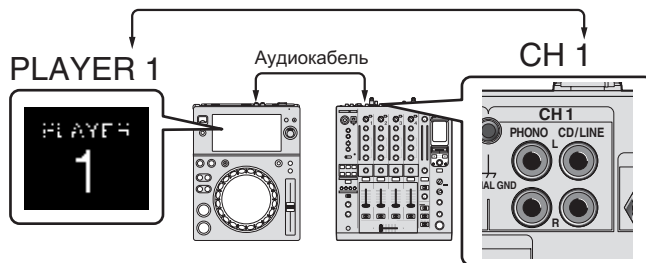

Для переключения номера проигрывателя выполните процедуру ниже.

- 1 Отсоедините устройство USB и LAN кабель.
- 2 Коснитесь [MENU (UTILITY)] более 1 секунды, чтобы отобразить экран [UTILITY].
- 3 Вращая поворотный селектор, выберите [PLAYER No.], затем нажмите поворотный селектор.
- 4 Вращая поворотный селектор, выберите нужный номер проигрывателя, затем нажмите поворотный селектор для ввода.

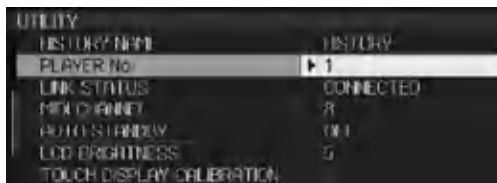

- 5 Коснитесь [MENU (UTILITY)] для завершения настройки.

## PRO DJ LINK (Экспорт USB)

- С помощью устройства памяти (устройство флэш-памяти, жесткий диск, др.) можно передавать музыкальные файлы и данные rekordbox между данным аппаратом и устройством памяти, без переноса компьютера в кабину DJ. Это позволяет использовать такую информацию как списки воспроизведения, метки и петли, которые были установлены заранее с помощью rekordbox для исполнений.

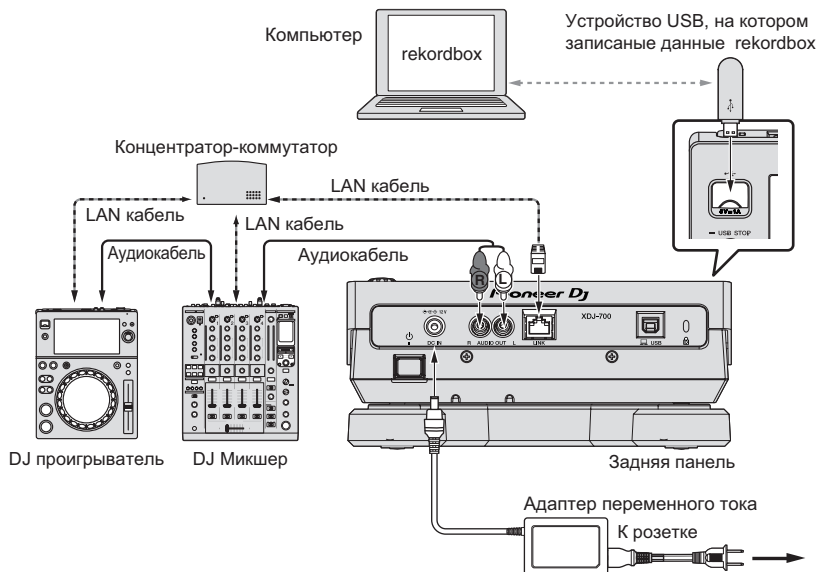

## PRO DJ LINK (Экспорт LINK)

- Перенеся компьютер с установленным rekordbox в кабину DJ и подключив к данному аппарату через LAN кабель (CAT5e) или через маршрутизатор беспроводной сети LAN (Wi-Fi), можно будет выбирать и воспроизводить дорожки в rekordbox. Это позволяет использовать такую информацию как списки воспроизведения, метки и петли, которые были установлены заранее с помощью rekordbox для исполнений.
- Подключив мобильное устройство с установленным rekordbox (iOS/Android) через USB кабель или маршрутизатор беспроводной сети LAN (Wi-Fi), можно будет выбирать и воспроизводить дорожки в rekordbox. Это позволяет использовать такую информацию как списки воспроизведения, метки и петли, которые были установлены заранее с помощью rekordbox для исполнений.
- С помощью проводных подключений LAN можно подключить до двух компьютеров, на которых установлен rekordbox.
- С помощью беспроводных подключений LAN (Wi-Fi) можно подключить до четырех компьютеров или мобильных устройств, на которых установлен rekordbox.

### Устройства iPod и iPhone, которые могут быть подсоединены к данному аппарату

- Данное изделие поддерживает iPhone 6 Plus, iPhone 6, iPhone 5s, iPhone 5c, iPhone 5, iPhone 4s и iPod touch (5-го поколения).
- Актуальный список поддерживаемых устройств см. на указанном ниже веб-сайте службы поддержки Pioneer DJ.  
<http://pioneerdj.com/support/>

### ❖ Использование концентратора-коммутатора

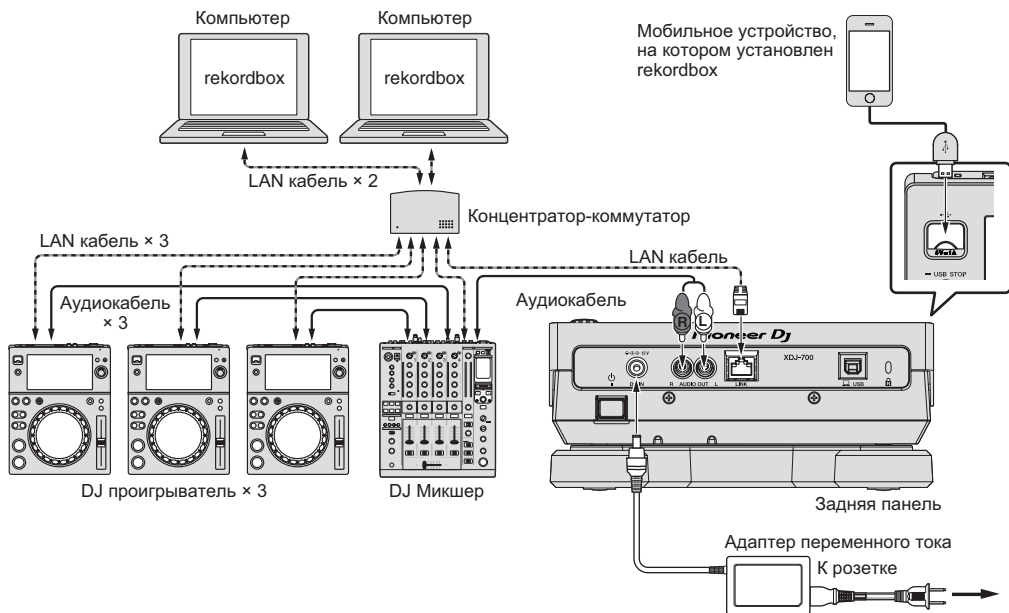

- Для подключения данного аппарата к iPod или iPhone используйте кабель своего устройства iPod.
- Концентратор-коммутатор (продается отдельно) необходим для подключения микшера, оборудованного только одним LAN портом. Если микшеры оборудованы количеством LAN портов, достаточным для всех DJ проигрывателей и компьютеров в системе, подключите напрямую к LAN портам на задней панели микшера без использования концентратора.

## ❖ Использование маршрутизатора беспроводной сети и точек доступа

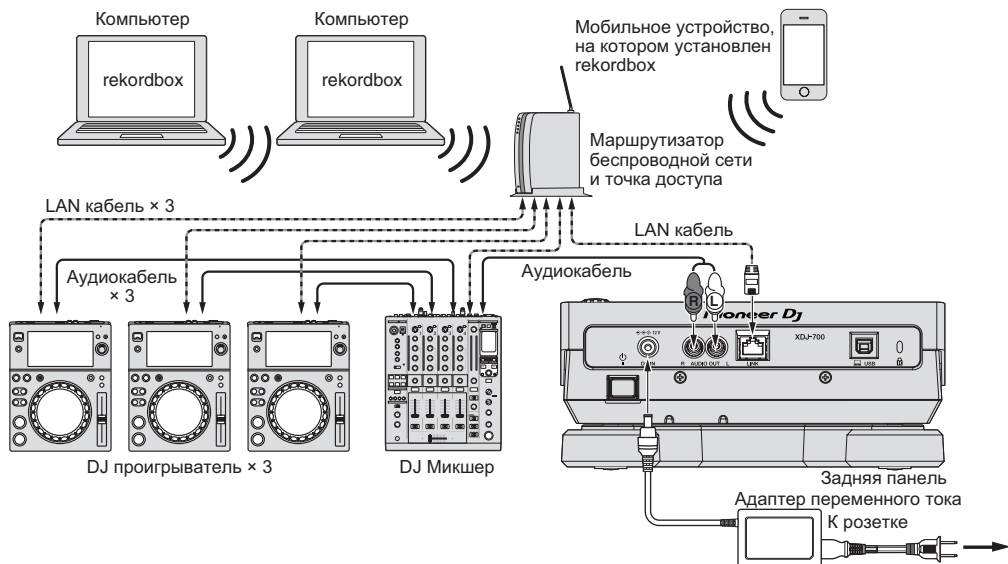

### Предостережения

Для максимального использования функций управления музыкальными файлами rekordbox сопоставьте номер проигрывателя каналу аудиокабеля, подключенного к микшеру.

Если номер проигрывателя отличается, переключите настройку [PLAYER No.] на экране [UTILITY].

- При подключении устройства хранения к данному аппарату [PLAYER No.] отображается серым и не может изменяться. Отсоедините устройство хранения или LAN кабель и отмените подключение, затем переключите настройку.

## Использование программного обеспечения DJ

Данный аппарат выводит информацию об управлении кнопками, диском регулировки темпа и т. д. в универсальном формате MIDI или HID. При подключении через USB кабель к компьютеру, на котором установлено совместимое с MIDI или HID программное обеспечение DJ, программным обеспечением DJ можно будет управлять с данного аппарата. На данном устройстве можно воспроизводить звуковые файлы с компьютера. Подробную информацию см. в разделе *Использование программного обеспечения DJ* на стр. 39 и *Установка программного драйвера* на стр. 37.

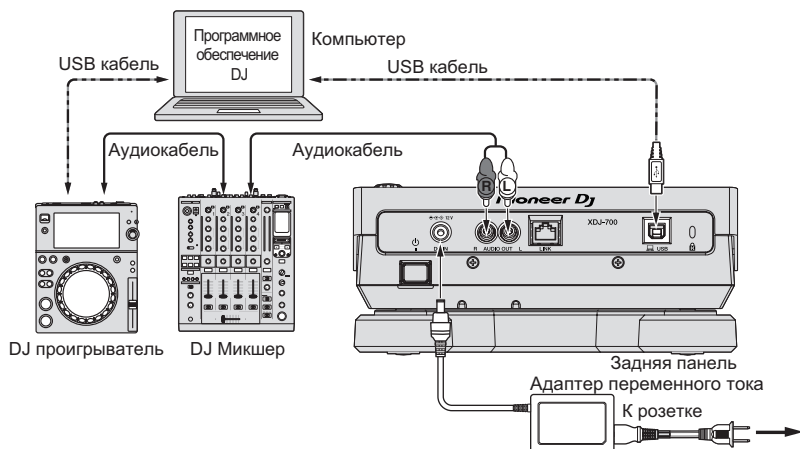

# Названия деталей и функции

## Панель управления

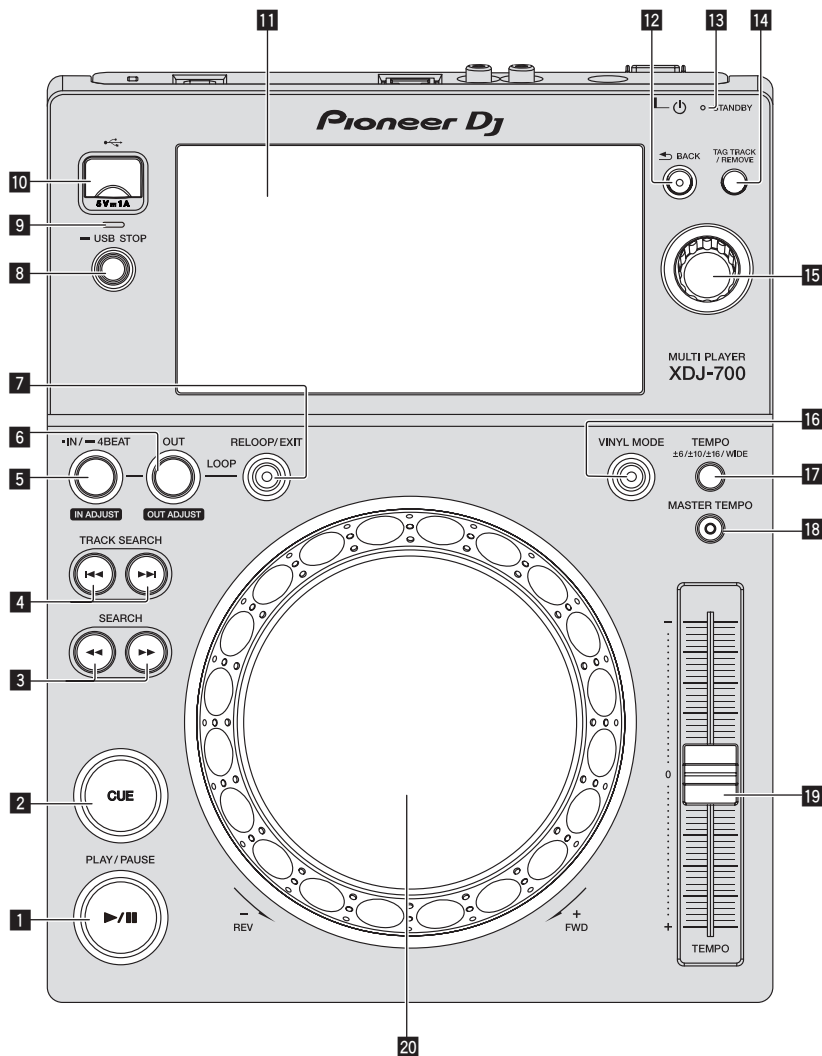

### 1 Кнопка PLAY/PAUSE ►/||

Высвечивается при воспроизведении дорожек и мигает в режиме паузы.

➔ Пауза (стр.20)

### 2 Кнопка CUE

Высвечивается при установке точки метки (кроме режима поиска дорожки) и мигает, когда можно установить новую точку метки в режиме паузы.

➔ Настройка Метки (стр.23)

### 3 Кнопки SEARCH ◀◀, ▶▶

Пока нажата кнопка, дорожка прокручивается вперед/прокручивается назад.

➔ Сканирование вперед и назад (стр.20)

### 4 Кнопки TRACK SEARCH ◀◀◀, ▶▶▶

Используйте их для перехода на начала дорожек.

➔ Нахождение начала дорожки (Поиск дорожки) (стр.20)

### 5 Кнопка IN/4BEAT (IN ADJUST)

Используйте для установки и точной регулировки точки входа в петлю.

➔ Настройка петель (стр.23)

### 6 Кнопка OUT (OUT ADJUST)

Используйте для установки и точной регулировки точки выхода из петли.

➔ Настройка петель (стр.23)

### 7 Кнопка RELOOP/EXIT

Используйте для возврата на воспроизведение петли (возврат к петле) или отмены воспроизведения петли (выход из режиме возврата к петле).

➔ Возврат на воспроизведение Петли (Возврат в петлю) (стр.24)

### 8 Кнопка USB STOP

Нажимайте как минимум 2 секунды до отсоединения устройства USB.

➔ Отсоединение устройств USB (стр. 19)

### 9 Индикатор USB

Мигает, когда данный аппарат находится в связи с устройством USB.

### 10 Слот подключения устройства USB

Подключите сюда устройство USB.

⇨ Подключение и отсоединение устройств USB (стр.19)

### 11 Сенсорный дисплей

⇨ Экран при нормальном воспроизведении (информационная часть) (стр. 15)

### 12 Кнопка BACK

Нажмите данную кнопку один раз для возврата к предыдущему экрану.

Нажимайте более 1 секунды для перехода на верхний слой.

⇨ Переход назад на уровень выше (стр. 29)

### 13 Индикатор STANDBY

Высвечивается в режиме ожидания.

⇨ Установка автоматического режима ожидания (стр.36)

### 14 Кнопка TAG TRACK/REMOVE

Используйте их для добавления и удаления дорожек из списка тэгов.

⇨ Редактирования списков тэгов (стр.31)

### 15 Поворотный селектор

При выборе дорожек или настройке параметров, курсор перемещается при проворачивании поворотного селектора. Для ввода нажмите поворотный селектор.

### 16 Кнопка VINYL MODE

При каждом нажатии переключается режим VINYL и CDJ. При выборе режима VINYL высвечивается индикатор.

⇨ Переключение режима поворотного переключателя (стр.21)

### 17 Кнопка TEMPO ±6/±10/±16/WIDE

Используйте для переключения диапазона регулировки скорости воспроизведения.

⇨ Регулировка скорости воспроизведения (Управление темпом) (стр.21)

### 18 Кнопка MASTER TEMPO

Используйте для включения или отключения функции основного темпа.

⇨ Регулировка скорости воспроизведения без изменения высоты тона (Основной темп) (стр.21)

### 19 Ползунок TEMPO

Используйте для регулировки скорости воспроизведения дорожки.

⇨ Регулировка скорости воспроизведения (Управление темпом) (стр.21)

### 20 Поворотный переключатель

Может использоваться для таких операций как скрэтчинг, изменения высоты тона, др.

⇨ Управление поворотным переключателем (стр.21)

## Задняя панель

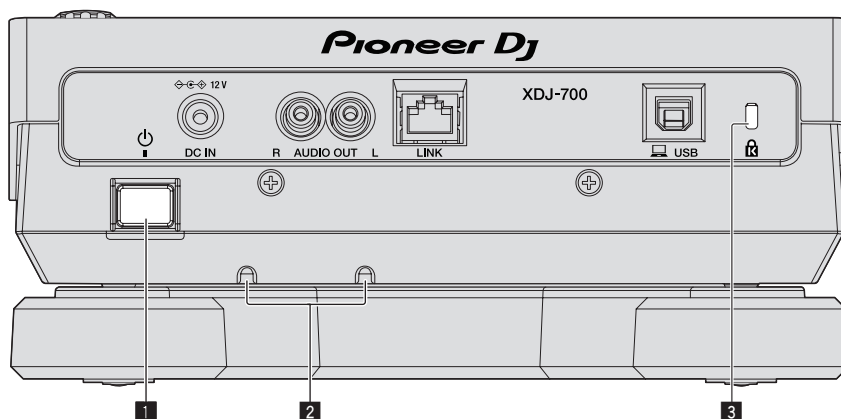

Для информации по используемым для подключения терминалам смотрите *Описания терминалов* на стр. 9.

### 3 Слот замка Кенсингтона

### 1 Переключатель

Включение и отключение питания данного аппарата.

### 2 Зажим для кабеля

Проденьте кабель адаптера переменного тока через зажимы. Зажимы предотвращают случайное вытягивание кабеля.

Проложите кабель адаптера переменного тока в канавках в нижней части изделия.

Вставьте кабель, потянув его со стороны ограничителя.

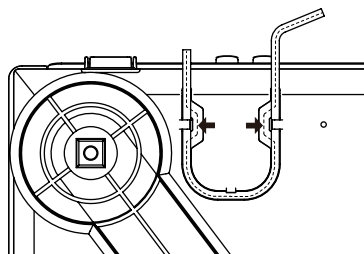

# Экран при нормальном воспроизведении (информационная часть)

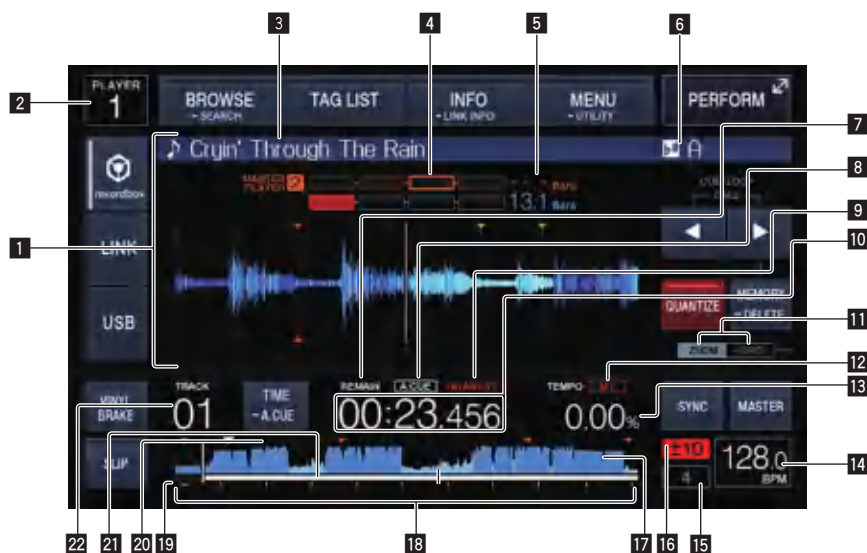

## 1 Раздел информационного дисплея

Здесь отображается увеличенная форма сигнала, проанализированная с помощью rekordbox.

## 2 Номер проигрывателя (1 – 4)

Обозначает номер проигрывателя (1 – 4), назначенного для данного аппарата.

## 3 Названия треков

Цвет фона можно установить в rekordbox или на данном устройстве.

➔ *Изменение цвета, установленного в USB* (стр. 35)

## 4 Фазометр

Обозначает количество отклонений строк и ударов по сравнению с эталонным проигрывателем во время использования функции синхронизации ударов.

## 5 Обратный отчет ударов

Обозначает количество линий или ударов от текущего воспроизводимого места до ближайшей сохраненной точки метки.

## 6 Кнопка

Обозначает ключ дорожки.

## 7 REMAIN

Высвечивается при установке экрана времени на остающееся время.

## 8 A. CUE

Высвечивается при установке автоматической метки.

➔ *Настройка автоматической метки* (стр.23)

## 9 QUANTIZE

Отображается при включении функции квантования.

## 10 Дисплей времени (минуты, секунды и миллисекунды)

Отображается оставшееся или прошедшее время.

## 11 Дисплей режима ZOOM и GRID ADJUST

При нажатии поворотного селектора более 1 секунды режим переключается на режим [ZOOM] или режим [GRID ADJUST].

- [ZOOM] режим: Форма сигнала увеличивается или уменьшается при вращении поворотного селектора.
- Режим [GRID ADJUST]: При вращении поворотного селектора регулируется сетка ударов.

➔ *Регулировка сетки ударов* (стр. 28)

## 12 MT

Высвечивается при установке основного темпа.

➔ *Регулировка скорости воспроизведения без изменения высоты (Основной темп)* (стр.21)

## 13 Дисплей скорости воспроизведения

Значение изменяется в зависимости от положения ползунка [TEMPO].

## 14 Дисплей BPM

Отображает BPM (удары в минуту) текущей воспроизводимой дорожки.

- Значение BPM, измеренное на данном аппарате, может отличаться от значения BPM, обозначенного на диске или на DJ микшере Pioneer DJ и т.п. Это происходит потому, что для измерения значения BPM используются различные методы, и такое расхождение не является неисправностью.

## 15 Дисплей петли ударов

Отображает число ударов, заданных в петле.

## 16 Дисплей диапазона регулировки скорости воспроизведения

Обозначает диапазон, в пределах которого можно отрегулировать скорость воспроизведения в отношении исходной скорости воспроизведения на носителе.

## 17 Дисплей формы сигнала

Отображает звучание в виде формы сигнала.

## 18 Дисплей адреса воспроизведения/дисплей шкалы (с 1-минутными интервалами)

Дорожка отображается в виде столбиковой диаграммы. Текущее место воспроизведения отображается белой вертикальной линией. При отображении прошедшего времени высвечивается левая кромка диаграммы. При отображении остающегося времени дисплей отключается с левой стороны. Когда остается менее 30 секунд времени воспроизведения дорожки, вся диаграмма медленно мигает, затем, когда остается менее 15 секунд, она мигает быстрее.

**19 Дисплей метки/петли/метки быстрого доступа**

Отображает положение точки метки, точки петли и точки метки быстрого доступа, которые были заданы с помощью отметки.

**20 Дисплей сохраненной метки/петли/метки быстрого доступа**

Отображает положение точки метки, точки петли и точки метки быстрого доступа, которые были записаны на устройстве USB с помощью отметки.

**21 Дисплей номера трека**

Обозначает номер дорожки (01 – 999).



# Экран при нормальном воспроизведении (сенсорные клавиши)



- 1 SLIP**  
↪ Использование режима скольжения (стр.26)
- 2 VINYL BRAKE**  
↪ Использование VINYL BRAKE (стр. 22)
- 3 USB**  
Коснитесь для воспроизведения музыкальных файлов, хранящихся на устройстве USB.  
↪ Воспроизведение подключенного или вставленного в данный аппарат носителя (стр.19)
- 4 LINK**  
Коснитесь для воспроизведения музыкальных файлов на каком-то другом DJ-плеере.  
↪ Воспроизведение музыкальных файлов на других DJ проигрывателях (стр.20)  
Коснитесь этой кнопки для использования программного обеспечения DJ.  
↪ Использование программного обеспечения DJ (стр.39)
- 5 rekordbox**  
Коснитесь для воспроизведения музыкальных файлов на rekordbox.  
↪ Воспроизведение библиотеки rekordbox на компьютере или мобильном устройстве (стр.20)
- 6 BROWSE (SEARCH)**  
Нажмите, чтобы открыть экран Browse (Обзор).  
При удержании кнопки [BROWSE (SEARCH)] нажатой более 1 секунды откроется экран [SEARCH].  
↪ Переключение на экран просмотра (стр.28)  
↪ Поиск дорожек (стр. 30)
- 7 TAG LIST**  
Нажмите, чтобы открыть экран Tag list (Список меток).  
↪ Редактирование списков тэгов (стр.31)
- 8 INFO (LINK INFO)**  
Нажмите для отображения подробной информации о треках.  
При нажатии и удерживании [INFO (LINK INFO)] более 1 секунды будут отображены подробные сведения о дорожке, загруженной в другой DJ-плеер.  
↪ Отображение подробной информации о текущей загруженной дорожке (стр.33)
- 9 MENU (UTILITY)**  
Коснитесь для отображения экрана меню.  
При удержании кнопки нажатой более 1 секунды откроется экран [UTILITY].  
↪ Отображение экрана [UTILITY] (стр.35)
- 10 PERFORM**  
Нажмите, чтобы открыть экран Performance (Производительность).
- 11 CUE/LOOP CALL ◀(LOOP 1/2X), ▶(LOOP 2X)**  
Используются для вызова сохраненных точек меток и петель.  
↪ Вызов сохраненных точек меток или петель (стр.25)  
При нажатии во время воспроизведения петли, петля прерывается или увеличивается.  
↪ Срезание петель (Срезание петли) (стр.24)  
↪ Увеличение петель (удвоение петли) (стр.24)
- 12 MEMORY (DELETE)**  
Используется для сохранения точек меток и петель в памяти.  
Если продолжить нажимать и удерживать более 1 секунды, точка метки или точка петли будет удалена.  
↪ Сохранение точек меток или петель (стр.25)
- 13 QUANTIZE**  
Коснитесь для использования функции квантования.  
Когда функция квантования включена, при установке точки входа в петлю, точки выхода из петли или метки, точка автоматически устанавливается на место ближайшего удара.  
Также можно будет использовать петлевание, реверсирование, скольжение, др. без прерывания ритма.  
• Когда функция квантования включена, то на дисплее основного блока отображается [QUANTIZE].  
Функция квантования отключена (отображается серым цветом) при проигрывании музыкального файла, который не был проанализирован rekordbox.
- 14 BEAT SYNC**  
Используйте для включения функции синхронизации ударов.  
↪ Использование функции синхронизации ударов (стр.27)
- 15 BEAT SYNC MASTER**  
Используйте для установки загруженной в данный аппарат дорожки в качестве эталона для функции синхронизации ударов.  
↪ Использование функции синхронизации ударов (стр.27)
- 16 TIME (A. CUE)**  
При касании включается дисплей времени (отображение оставшегося или прошедшего времени).  
При нажатии более 1 секунды включается или отключается режим автоматической метки.  
↪ Настройка автоматической метки (стр.23)
- 17 Дисплей формы колебаний сигнала**  
↪ Воспроизведение с нажатой точки на дисплее формы сигнала (стр.27)

## Экран Performance (Производительность)



### 1 BEAT LOOP

- ↻ Автоматический выбор петли на основе темпа дорожки (Auto Beat Loop) (стр.24)

### 2 REV

- Используйте для включения или отключения реверсного воспроизведения.
- ↻ Реверсное воспроизведение (стр. 21)

### 3 HOT CUE (A,B,C)

- ↻ Воспроизведение меток быстрого доступа (стр.25)

### 4 HOT CUE (REC)

- ↻ Настройка Метки быстрого доступа (стр.24)

### 5 HOT CUE (CALL)

- ↻ Вызов меток быстрого доступа (стр.25)

# Основное управление

## Включение питания

1 Выполните все подключения, затем подключите силовую кабель к розетке.

⇒ Подключения (стр.9)

2 Нажмите переключатель [⏻].

Высвечиваются индикаторы данного аппарата и включается питание.

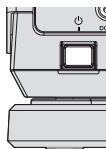

## Отключение питания

Нажмите переключатель [⏻].

Питание данного аппарата отключается.

- Не извлекайте устройства USB и не выключайте питание оборудования, пока мигает индикатор USB. Данные менеджмента в оборудовании могут быть удалены. Кроме того, устройства USB может стать не доступным.

## Подключение и отсоединение устройств USB

### Подключение устройств USB

1 Нажав переключатель [⏻], включите питание данного аппарата.

2 Подключите устройство USB к установочному слоту устройства USB.

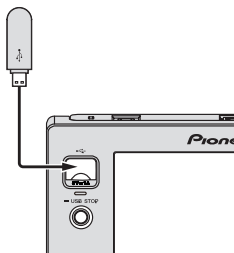

Индикатор будет мигать при передаче данных.

### Отсоединение устройств USB

1 Нажмите и удерживайте кнопку [USB STOP], пока индикатор USB не перестанет мигать.

- Не извлекайте устройства USB и не выключайте питание оборудования, пока мигает индикатор USB. Данные менеджмента в оборудовании могут быть удалены. Кроме того, устройства USB может стать не доступным.

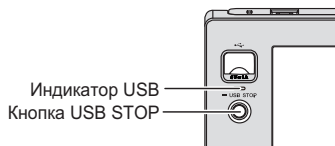

Индикатор USB  
Кнопка USB STOP

2 Отсоедините устройство USB.

## Воспроизведение

В данном разделе описаны основные операции выбора дорожек и переключения экрана.

- ⇒ Воспроизведение музыкальных файлов на других DJ проигрывателях (стр.20)
- ⇒ Воспроизведение библиотеки rekordbox на компьютере или мобильном устройстве (стр.20)

## Воспроизведение подключенного или вставленного в данный аппарат носителя

1 Загрузите носитель в данный аппарат.

⇒ Подключение устройств USB (стр.19)

2 Нажмите [USB].

Дорожки или папки отображаются в виде списка.



Можно выбрать содержимое носителя, которое должно быть отображено на дисплее основного блока.

- [USB]: Отображение звуковых файлов на подключенном устройстве USB или мобильном устройстве, на котором установлено rekordbox.
- [LINK]: Отображение звуковых файлов на других DJ проигрывателях.
- [rekordbox]: Отображение звуковых файлов в rekordbox.

3 Поверните поворотный селектор.

Переместите курсор и выберите параметр.

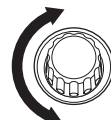
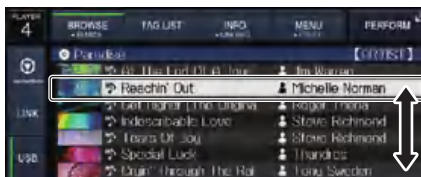

- Нажмите поворотный селектор и переместитесь на нижний уровень в папке. Для возврата на верхний уровень нажмите кнопку [BACK].
- Если удерживать нажатой кнопку [BACK] более 1 секунды или коснуться клавиши выбора носителя для просматриваемого носителя, данный дисплей перемещается на самый верхний уровень.
- Дорожки в категории/папке текущей воспроизводящей дорожки также можно выбрать с помощью кнопок [TRACK SEARCH ◀◀, ▶▶].

#### 4 Выберите дорожку и нажмите поворотный селектор.

После загрузки дорожки экран переключается на экран обычного воспроизведения.

- ➔ Экран при нормальном воспроизведении (информационная часть) (стр. 15)
- Когда [LOAD LOCK] в меню [UTILITY] установлен на [LOCK], то невозможно будет загружать другие дорожки во время воспроизведения. Установите [LOAD LOCK] на [UNLOCK] или нажмите кнопку [PLAY/PAUSE▶/II] и установите паузу, затем загрузите дорожку.
- Если включена функция автоматической метки, диск устанавливается на паузу в месте запуска звучания. В таком случае нажмите [PLAY/PAUSE▶/II] и запустите воспроизведение.
  - ➔ Настройка автоматической метки (стр.23)

---

### Воспроизведение музыкальных файлов на других DJ проигрывателях

Содержимое мобильного устройства, на котором установлено rekordbox, или накопителя, установленного в другом плеере, подключенном к PRO DJ LINK, отображается на экране аппарата.

#### 1 Настройте накопитель или мобильное устройство, на котором установлено rekordbox, на другой плеер, который подключен к PRO DJ LINK.

##### 2 Коснитесь [LINK].

Отображаются дорожки и папки на носителе информации, подключенном к другому проигрывателю, или на мобильном устройстве с установленным rekordbox.

- Если подключено несколько носителей, отображается экран выбора носителя.

##### 3 Поверните поворотный селектор.

Переместите курсор и выберите параметр.

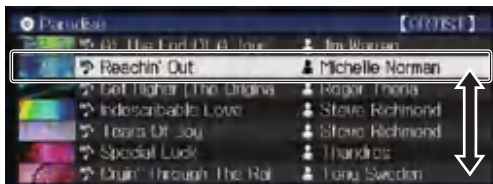

#### 4 Выберите дорожку и нажмите поворотный селектор.

После загрузки дорожки экран переключается на экран обычного воспроизведения.

Дорожка загружается и запускается воспроизведение.

- ➔ Экран при нормальном воспроизведении (информационная часть) (стр. 15)

#### ❖ Если носитель содержит библиотеку rekordbox

Информация библиотеки rekordbox отображается, если информация библиотеки rekordbox записана на USB-устройстве, установленном в этом аппарате или в другом DJ-плеере, подключенном к этому аппарату или PRO DJ LINK.

- Музыкальные файлы отображаются в категориях (альбом, исполнитель, др.), установленных на rekordbox.
- Типы параметров в меню категории могут изменяться в предпочтениях rekordbox.

---

### Воспроизведение библиотеки rekordbox на компьютере или мобильном устройстве

Музыкальные файлы отображаются в категориях (альбом, исполнитель, др.), установленных на rekordbox.

#### 1 Коснитесь [rekordbox].

На дисплее основного блока данного аппарата отображается библиотека rekordbox.

- При использовании беспроводных подключений LAN (Wi-Fi), если во время подключения на дисплее основного блока данного аппарата отображается [Пожал., нажм.повор.селектор для разрешения мобильного подключения.], нажмите поворотный селектор для установки подключения.
- Коснитесь [USB], когда требуется выбрать мобильное устройство, подключенное к USB.  
Коснитесь [LINK], когда требуется выбрать мобильное устройство, подключенное к другому DJ-плееру, соединенному с PRO DJ LINK.

#### 2 Поверните поворотный селектор.

Переместите курсор и выберите параметр.

#### 3 Выберите дорожку и нажмите поворотный селектор.

После загрузки дорожки экран переключается на экран обычного воспроизведения.

Дорожка загружается и запускается воспроизведение.

- ➔ Экран при нормальном воспроизведении (информационная часть) (стр. 15)

---

### Загрузка предыдущих дорожек

Можно отобразить имена последних воспроизводившихся семи дорожек и можно выбрать данные дорожки.

#### 1 Отобразите экран обычного воспроизведения.

- ➔ Экран при нормальном воспроизведении (информационная часть) (стр. 15)

#### 2 Коснитесь [MENU (UTILITY)].

#### 3 Вращая поворотный селектор, выберите дорожку, затем нажмите поворотный селектор и установите воспроизведение.

- Если коснуться [MENU (UTILITY)] или нажать кнопку [BACK], отображение названия композиции будет отключено.

---

### Пауза

#### Во время воспроизведения, нажмите кнопку [PLAY/PAUSE▶/II].

Мигают кнопки [PLAY/PAUSE▶/II] и [CUE]. При повторном нажатии кнопки [PLAY/PAUSE▶/II] воспроизведение возобновляется.

---

### Сканирование вперед и назад

#### Нажмите одну из кнопок [SEARCH ◀◀, ▶▶].

Дорожка прокручивается вперед или назад, пока удерживается нажатой одна из кнопок [SEARCH ◀◀, ▶▶].

- Во время сканирования вперед или назад невозможно переместиться на другую категорию или папку.

---

### Нахождение начала дорожки (Поиск дорожки)

#### Нажмите одну из кнопок [TRACK SEARCH ◀◀, ▶▶].

Нажмите [▶▶] для перехода на начало следующей дорожки. При нажатии [◀◀] воспроизведение запускается от начала текущей воспроизводимой дорожки. При двойном подряд нажатии воспроизведение запускается от начала предыдущей дорожки.

- Функция поиска дорожек не позволяет переместиться на другую категорию или папку.
- Дорожки rekordbox (iOS/Android) работают в одиночном режиме, поэтому поиск начала других дорожек невозможен.

## Регулировка скорости воспроизведения (Управление темпом)

Нажмите кнопку [ТЕМПО ±6/±10/±16/WIDE].

Диапазон регулировки ползунка [ТЕМПО] переключается при каждом нажатии кнопки. Настройка диапазона регулировки указана на дисплее основного блока.

Значение настройки	Единицы регулировки
±6	0,02 %
±10	0,05 %
±16	0,05 %
WIDE	0,5 %

Диапазон регулировки [WIDE] составляет ±100 %. При установке на -100 % воспроизведение приостанавливается.

- При включении питания диапазон регулировки устанавливается на ±10 %.

**Передвигайте ползунок [ТЕМПО] вперед или назад.**

Темп повышается при движении в сторону [+] (вниз), снижается при движении в сторону [-] (вверх). Скорость изменения скорости воспроизведения обозначается на дисплее скорости воспроизведения.

## Регулировка скорости воспроизведения без изменения высоты (Основной темп)

**1 Нажмите кнопку [MASTER TEMPO].**

Высвечиваются кнопка [MASTER TEMPO] и индикатор [MT] на дисплее основного блока.

**2 Передвигайте ползунок [ТЕМПО] вперед или назад.**

Высота не изменяется даже при изменении скорости воспроизведения с помощью ползунка [ТЕМПО].

- Звучание обрабатывается цифровой схемой, что приводит к снижению качества звучания.
- Настройка эталона темпа сохраняется в памяти даже после выключения питания.

## Реверсное воспроизведение

- Когда включена функция квантования, данная функция может срабатывать с небольшой задержкой, что связано с синхронизацией ударов.

**1 Коснитесь [PERFORM].**

**2 Коснитесь [REV].**

Загорается [REV] и запускается реверсное воспроизведение.

- Когда музыкальные файлы записаны в структуре папки, можно воспроизводить в обратном направлении только дорожки внутри одинаковой категории/папки. Также помните, что реверсное воспроизведение не будет запускаться незамедлительно.
- Направление, в котором скорость воспроизведения повышается или понижается в соответствии с направлением вращения поворотного переключателя переворачивается в обратную сторону.
- При выполнении во время реверсного воспроизведения таких операций, как поиск дорожки и воспроизведение петли, воспроизведение со скрэтчем может быть недоступно.

## Управление поворотным переключателем

- В верхнюю часть поворотного переключателя встроен переключатель. Не располагайте предметы на поворотном переключателе или подвергайте его воздействиям силы.

- Попадание воды или других жидкостей в аппарат приведет к поломке.

## Переключение режима поворотного переключателя

**Нажмите кнопку [VINYL MODE].**

При каждом нажатии кнопки переключается режим VINYL и CDJ.

- Режим VINYL: При нажатии верхней части поворотного переключателя во время воспроизведения, воспроизведение приостанавливается, и при прокручивании поворотного переключателя в данный момент звучание выводится в соответствии с направлением вращения поворотного переключателя.
- Режим CDJ: Воспроизведение не приостанавливается даже при нажатии верхней части поворотного переключателя. Такие операции как воспроизведение со скрэтчем не могут выполняться.

## Изменение высоты тона

**Во время воспроизведения вращайте внешнюю часть поворотного переключателя, не касаясь верхней части.**

Скорость воспроизведения повышается при вращении по часовой стрелке, уменьшается при вращении против часовой стрелки. При остановке вращения возобновляется воспроизведение на обычной скорости.

- Когда режим поворотного переключателя установлен на режим CDJ, та-же операция может выполняться путем вращения верхней части поворотного переключателя.

## Воспроизведение со скрэтчем

Когда режим поворотного переключателя установлен на режим VINYL, дорожки могут воспроизводиться в соответствии с направлением и скоростью вращения поворотного переключателя при вращении верхней части поворотного переключателя с одновременным его нажатием.

**1 Нажмите кнопку [VINYL MODE].**

Установите режим поворотного переключателя на VINYL.

**2 Во время воспроизведения нажмите верхнюю часть поворотного переключателя.**

Воспроизведение приостанавливается.

**3 Вращайте поворотный переключатель в нужном направлении и с нужной скоростью.**

Звучание воспроизводится в соответствии с направлением и скоростью вращения поворотного переключателя путем вращения поворотного переключателя с одновременным его нажатием.

**4 Уберите руку с верхней части поворотного переключателя.**

Возобновляется обычное воспроизведение.

## Поиск кадра

**Вращайте поворотный переключатель в режиме паузы.**

Место установки паузы дорожки можно передвигать в единицах по 0,5 кадров.

- Приблизительное время 0,5 кадра составляет 6,7 миллисекунд.
- Место перемещается в направлении воспроизведения при вращении поворотного переключателя по часовой стрелке и в обратном направлении при вращении против часовой стрелки. Место перемещается на 1,8 секунды за одно полное вращение поворотного переключателя.

---

## Сверхбыстрый поиск

Вращайте поворотный переключатель, удерживая нажатой одну из кнопок [SEARCH ◀◀, ▶▶].

Дорожка быстро прокручивается вперед/быстро прокручивается назад в направлении вращения поворотного переключателя.

- При отпускании кнопки [SEARCH ◀◀, ▶▶] данная функция отменяется.
- При остановке вращения поворотного переключателя возобновляется обычное воспроизведение.
- Скорость быстрой прокрутки вперед/быстрой прокрутки назад может регулироваться в соответствии со скоростью вращения поворотного переключателя.

---

## Сверхбыстрый поиск дорожки

Вращайте поворотный переключатель, удерживая нажатой одну из кнопок [TRACK SEARCH |◀◀, ▶▶|].

Дорожка прокручивается на высокой скорости в направлении вращения поворотного переключателя.

---

## Использование VINYL BRAKE

### 1 Коснитесь [VINYL BRAKE].

- Если в качестве режима джога выбрано CDJ, он переключится в режим VINYL.

### 2 Нажмите на верхнюю часть джога или кнопку [PLAY/PAUSE] во время воспроизведения.

- Воспроизведение замедляется и затем приостанавливается.

# Дополнительные операции

## Настройка Метки

### 1 Во время воспроизведения, нажмите кнопку [PLAY/PAUSE ►/II].

Воспроизведение устанавливается на паузу.

### 2 Нажмите кнопку [CUE].

Точка установки паузы дорожки устанавливается как точка метки. Мигает индикатор [PLAY/PAUSE►/II] и высвечивается индикатор [CUE]. В данный момент звучание не выводится.

- При установке новой точки метки, ранее установленная точка метки отменяется.

## Регулировка места точки метки

### 1 Нажмите кнопки [SEARCH ◀◀, ▶▶], установив паузу на точке метки.

Мигают индикаторы [PLAY/PAUSE►/II] и [CUE].

### 2 Нажмите одну из кнопок [SEARCH ◀◀, ▶▶].

Точка метки может регулироваться с точностью в шагах по 0,5 кадров.

- Та-же операция возможна с помощью поворотного переключателя.

### 3 Нажмите кнопку [CUE].

Место нажатия кнопки устанавливается как новая точка метки.

- При установке новой точки метки, ранее установленная точка метки отменяется.

## Возврат на Точку метки (Возврат к метке)

### Во время воспроизведения нажмите кнопку [CUE].

Аппарат незамедлительно возвращается в текущую установленную точку метки и устанавливается на паузу.

- При нажатии [PLAY/PAUSE ►/II] воспроизведение запускается с точки метки.

## Проверка Точки метки (Сэмплер точки метки)

### Удерживайте нажатой кнопку [CUE] после возврата на точку метки.

Воспроизведение запускается с установленной точки метки.

Воспроизведение продолжается, пока удерживается нажатой кнопка [CUE].

- Если кнопка [PLAY/PAUSE ►/II] была нажата во время дискретизации метки, воспроизведение продолжается даже после высвобождения кнопки [CUE].

## Настройка Точки метки во время воспроизведения (Установка метки в режиме реального времени)

### Во время воспроизведения нажмите кнопку [IN/4BEAT (IN ADJUST)] в точке, где нужно установить точку метки.

Точка, где была нажата кнопка, устанавливается как точка метки.

## Настройка автоматической метки

При загрузке дорожки или выполнении операции поиска дорожки, беззвучный раздел в начале дорожки пропускается, и точка метки автоматически устанавливается сразу перед точкой, откуда начинается звучание.

### Коснитесь [TIME (A. CUE)] более 1 секунды.

[A. CUE] высвечивается.

- Если коснуться и удерживать [TIME (A. CUE)] более 1 секунды снова, автоматическая метка будет отключена.
- Настройка уровня автоматической метки сохраняется в памяти, даже когда питание отключено.

## Настройка петель

Данная функция может использоваться для повторного воспроизведения определенных разделов.

- Когда включена функция квантования, данная функция может срабатывать с небольшой задержкой, что связано с синхронизацией ударов.

### 1 Во время воспроизведения нажмите кнопку [IN/4BEAT (IN ADJUST)] в точке, где нужно запустить воспроизведение петли (точка входа в петлю).

Устанавливается Точка входа в петлю.

- В данной операции нет необходимости, если в качестве точки входа в петлю нужно установить текущую установленную точку метки.

### 2 Нажмите кнопку [OUT (OUT ADJUST)] в точке, где нужно завершить воспроизведение петли (точка выхода из петли).

Устанавливается точка выхода из петли и запускается воспроизведение петли.

## Точная регулировка точки входа в петлю (регулировка входа в петлю)

### 1 Во время воспроизведения петли нажмите кнопку [IN/4BEAT (IN ADJUST)].

Кнопка [IN/4BEAT (IN ADJUST)] начинает быстро мигать и кнопка [OUT (OUT ADJUST)] отключается.

Время точки входа в петлю отображается на дисплее основного блока.

### 2 Нажмите одну из кнопок [SEARCH ◀◀, ▶▶].

Точка входа в петлю может регулироваться в единицах по 0,5 кадров.

- Та-же операция возможна с помощью поворотного переключателя.
- Диапазон регулировки точки входа в петлю составляет  $\pm 30$  кадров.
- Точка входа в петлю не может устанавливаться в точке, находящейся после точки выхода из петли.

### 3 Нажмите кнопку [IN/4BEAT (IN ADJUST)].

Возобновляется воспроизведение петли.

- Воспроизведение обычной петли также возобновляется, если в течение более 10 секунд не производилась никакая операция.

---

## Точная регулировка точки выхода из петли (регулировка выхода из петли)

### 1 Во время воспроизведения петли нажмите кнопку [OUT (OUT ADJUST)].

Кнопка [OUT (OUT ADJUST)] начинает быстро мигать и кнопка [IN/4BEAT (IN ADJUST)] отключается.

Время точки выхода из петли отображается на дисплее основного блока.

### 2 Нажмите одну из кнопок [SEARCH ◀, ▶].

Точка выхода из петли может регулироваться в единицах по 0,5 кадров.

- Та-же операция возможна с помощью поворотного переключателя.
- Точка выхода из петли не может устанавливаться в точке, находящейся до точки входа в петлю.

### 3 Нажмите кнопку [OUT (OUT ADJUST)].

Возобновляется воспроизведение петли.

- Воспроизведение обычной петли также возобновляется, если в течение более 10 секунд не производилась никакая операция.

---

## Отмена воспроизведения Петли (Выход из петли)

### Во время воспроизведения петли нажмите кнопку [RELOOP/EXIT].

Воспроизведение продолжается за пределами Точки выхода из петли без возврата на Точку входа в петлю.

---

## Возврат на воспроизведение Петли (Возврат в петлю)

### После отмены воспроизведения петли нажмите кнопку [RELOOP/EXIT] во время воспроизведения.

Воспроизведение возвращается на ранее установленную Точку входа в петлю, и возобновляется воспроизведение Петли.

---

## Автоматический выбор петли на основе темпа дорожки (Auto Beat Loop)

Устанавливается петля, указанная количеством ударов, и запускается воспроизведение петли.

### 1 Коснитесь [PERFORM].

### 2 Коснитесь количества ударов для [BEAT LOOP] во время воспроизведения.

Воспроизведение в цикле будет начато для выбранного ритма.

- При воспроизведении дорожки, которая не была проанализирована, петля устанавливается в соответствии с BPM дорожки.
- Если невозможно обнаружить BPM дорожки, BPM устанавливается на 130.

### ❖ Петля с 4 ударами

### Во время воспроизведения нажимайте кнопку [IN/4BEAT (IN ADJUST)] более 1 секунды.

Автоматически устанавливается петля из 4 ударов, начиная с места нажатия кнопки, в соответствии с BPM текущей воспроизводимой дорожки, и запускается воспроизведение петли.

- Если невозможно обнаружить BPM дорожки, BPM устанавливается на 130.

---

## Срезание петель (Срезание петли)

### Коснитесь [LOOP 1/2X] во время воспроизведения петли.

При каждом нажатии сенсорной кнопки продолжительность режима Loop (Цикличное воспроизведение) будет уменьшаться вдвое.

---

## Увеличение петель (удвоение петли)

### Коснитесь [LOOP 2X] во время воспроизведения петли.

При каждом нажатии сенсорной кнопки продолжительность режима Loop (Цикличное воспроизведение) будет увеличиваться вдвое.

---

## Использование активных петель

### Загрузите дорожку, для которой с помощью rekordbox была установлена активная петля.

Одну сохраненную петлю можно установить в качестве активной петли rekordbox.

Установленная точка активной петли обозначается на дисплее формы сигнала красной линией как показано ниже.



По достижении установленной точки автоматически устанавливается петля и запускается воспроизведение петли.

---

## Аварийные петли

На данном аппарате, если дорожка не может больше продолжать воспроизводиться, во избежание прерывания звучания автоматически запускается 4-ударная петля.

- Воспроизведение DJ не может выполняться во время воспроизведения аварийной петли. Для отмены аварийной петли загрузите следующую дорожку.

---

## Настройка Метки быстрого доступа

Когда установлена метка быстрого доступа, то можно сразу вызвать и запустить воспроизведение с той точки. Можно установить до 3 меток быстрого доступа на музыкальную дорожку.

- Когда включена функция квантования, данная функция может срабатывать с небольшой задержкой, что связано с синхронизацией ударов.

### 1 Коснитесь [PERFORM].

### 2 Коснитесь [HOT CUE (REC)].

Это переключает режим записи метки быстрого доступа. [HOT CUE (A,B,C)] загорится красным.

### 3 Коснитесь [HOT CUE (A,B,C)] в любом месте, заданном в метке быстрого доступа, при воспроизведении или паузе.

Позиция прикосновения будет задана как метка быстрого доступа, а [HOT CUE (A,B,C)] начнет мигать.

- Во время воспроизведения петли, петля регистрируется в качестве метки быстрого доступа.

Направление воспроизведения не записывается для меток быстрого доступа.

Пока идет запись метки быстрого доступа, невозможно производить запись других меток быстрого доступа, установку точек меток, сканирование вперед или назад, или скрэтчинг.



- Когда метка быстрого доступа установлена во время воспроизведения со скрэтчем, воспроизведение может временно прерываться.

#### 4 Коснитесь [HOT CUE (REC)].

Это отменяет режим записи метки быстрого доступа и возвращает в режим воспроизведения.

## Воспроизведение меток быстрого доступа

### 1 Коснитесь [PERFORM].

### 2 Переключает на режим воспроизведения метки быстрого доступа.

Когда этот режим находится в режиме записи метки быстрого доступа, коснитесь [HOT CUE (REC)]. Когда этот режим находится в режиме вызова метки быстрого доступа, коснитесь [HOT CUE (CALL)].

### 3 Коснитесь любой [HOT CUE (A,B,C)] во время воспроизведения или паузы.

Вызывается сохраненная метка быстрого доступа, запускается воспроизведение.

- Информация о циклическом проигрывании, сохраненная в [HOT CUE (A,B,C)], отличается от воспроизведения петли, заданного с помощью [IN/4BEAT (IN ADJUST)] или кнопки [OUT (OUT ADJUST)].
- Можно отменить циклическое воспроизведение нажатием кнопки [RELOOP/EXIT], вызвав цикл, сохраненный в [HOT CUE (A,B,C)], а также точку входа в цикл нажатием кнопки [IN/4BEAT (IN ADJUST)] или точку выхода из цикла нажатием кнопки [OUT (OUT ADJUST)]. После настройки информация, сохраненная в [HOT CUE (A,B,C)], будет изменена.

#### О цвете HOT CUE (A,B,C)

Цвет индикатора	Имеющаяся метка быстрого доступа
Зеленый	Точка метки
Оранжевый	Петля
Не высвечен	Информация отсутствует.

## Вызов меток быстрого доступа

### 1 Загрузите дорожку, метку быстрого доступа которой нужно вызвать.

### 2 Коснитесь [PERFORM].

### 3 Коснитесь [HOT CUE (CALL)].

[HOT CUE (A,B,C)], записывающая метку быстрого доступа, начинает мигать и переключится в режим вызова метки быстрого доступа.

### 4 Коснитесь [HOT CUE (A,B,C)], для которой требуется вызвать метку быстрого доступа.

Будет вызвана горячая метка, индикаторы [HOT CUE (A,B,C)] загораются зеленым или оранжевым.

- Если вызывать метку быстрого доступа не требуется, нажмите [HOT CUE (CALL)] без нажатия [HOT CUE (A,B,C)]. Индикатор отключается, когда метка быстрого доступа не вызывается.
- Если режим вызова метки быстрого доступа был отменен по ошибке, коснитесь [HOT CUE (CALL)] еще раз.
- Можно предустановить rekordbox таким образом, чтобы метки быстрого доступа автоматически вызывались при загрузке дорожек.
- Дорожки, для которых установлена загрузка автоматической метки быстрого доступа, обозначаются значком  в списке дорожек.

## ❖ Отмена режима вызова метки быстрого доступа

Для отмены режима вызова метки быстрого доступа выполните одну из операций ниже.

- Вызов меток быстрого доступа A, B и C.
- Коснитесь [HOT CUE (CALL)].

## Сохранение точек меток или петель

### 1 Установите Точку метки или Точку петли.

### 2 Коснитесь [MEMORY (DELETE)].

 MEMORY отображается на несколько секунд на дисплее основного блока, затем информация точки сохраняется на устройстве USB.

Сохраненные точки меток и петель обозначаются [▼] в верхней части дисплея формы сигнала.

- Для сохранения точек петли коснитесь [MEMORY] во время воспроизведения петли.

## Вызов сохраненных точек меток или петель

### 1 Загрузите дорожку, метку или точки петли которой нужно вызвать.

### 2 Коснитесь [CUE/LOOPCALL ◀] или [CUE/LOOPCALL ▶].

Чтобы вызвать точку перед текущей позицией воспроизведения, коснитесь [CUE/LOOPCALL ◀]. Чтобы вызвать точку после текущей позиции воспроизведения, коснитесь [CUE/LOOPCALL ▶].

Дорожка переходит на вызванную точку и устанавливается пауза.

- Если сохранены несколько точек, при каждом нажатии кнопки вызывается другая точка.
- Петли, заданные в качестве активных петель, также могут быть вызваны как петли, сохраненные с помощью rekordbox.
- Если для точки петли с помощью rekordbox добавлен комментарий, этот комментарий будет отображаться в области, где отображается название дорожки.

### 3 Коснитесь [PLAY/PAUSE ▶/II].

Запускается обычное воспроизведение или воспроизведение петли с вызванной точки.

## Удаление сохраненных точек меток или петель

### 1 Загрузите дорожку с точкой метки или точками петли, которые нужно удалить.

### 2 Коснитесь [CUE/LOOPCALL ◀] или [CUE/LOOPCALL ▶] для вызова точки, которая будет удалена.

Дорожка переходит на вызванную точку и устанавливается пауза.

- Если сохранены несколько точек, при каждом нажатии кнопки [CUE/LOOP CALL ◀] или [CUE/LOOP CALL ▶] вызывается другая точка.

### 3 Коснитесь и удерживайте [MEMORY (DELETE)] более 1 секунды.

 DELETE отображается на дисплее основного блока, затем информация выбранной точки удаляется.

- При удалении сохраненной петли, установленной в качестве активной петли, также удаляется и активная петля.

## Установка точки метки для автоматической метки

С помощью методов ниже можно выбрать точку метки, которую следует установить в качестве автоматической метки.

### Установка точки метки по уровню акустического давления с указанием в качестве бесшумного раздела (8 уровней)

-36 дБ, -42 дБ, -48 дБ, -54 дБ, -60 дБ, -66 дБ, -72 дБ и -78 дБ

### Автоматическая установка сохраненных меток в качестве точек меток

Сохраненная точка метки в [MEMORY], ближайшая к началу дорожки, задается в качестве точки метки для автоматической метки.

- При установке [MEMORY] на дисплее основного блока [A. CUE] высвечивается белым.

Настройку точки метки для автоматической метки можно изменить с помощью одного из способов ниже.

#### 1 Коснитесь [MENU (UTILITY)] более 1 секунды.

Отображается экран [UTILITY].

#### 2 Вращайте поворотный селектор, затем нажмите его.

Выберите [AUTO CUE LEVEL].

#### 3 Вращайте поворотный селектор, затем нажмите его.

Выберите уровень акустического давления или [MEMORY].

## Использование режима скольжения

Когда включен режим скольжения, обычное воспроизведение с исходным ритмом продолжается в виде фона при паузе (в режиме винила), скрэтчинге, воспроизведении петель или реверсном воспроизведении. При отмене режима скольжения обычное воспроизведение возобновляется с точки, достигнутой во время отмены режима скольжения.

- Когда включена функция квантования, данная функция может срабатывать с небольшой задержкой, что связано с синхронизацией ударов.

(Скользящая ударная петля, скольльзящий реверс и метка быстрого доступа со скольжением)

### Отображение экрана в режиме скольжения (экран исполнения)



- В режиме скольжения [SLIP] отображаются синим цветом слева внизу экрана.

## Пауза со скольжением

### 1 Нажмите кнопку [VINYL MODE].

Установите режим поворотного переключателя на VINYL.

- Переключение режима поворотного переключателя (стр.21)

### 2 Коснитесь [SLIP].

Режим переключается на режим скольжения.

### 3 Во время воспроизведения, нажмите кнопку [PLAY/PAUSE ►/II].

Обычное воспроизведение продолжает воспроизводиться в виде фона даже в режиме паузы.

### 4 Нажмите кнопку [PLAY/PAUSE ►/II] и отмените режим паузы.

- При отмене петли возобновляется обычное воспроизведение звука, который воспроизводился в виде фона.

## Скольжение со скрэтчем

### 1 Нажмите кнопку [VINYL MODE].

Установите режим поворотного переключателя на VINYL.

- Переключение режима поворотного переключателя (стр.21)

### 2 Коснитесь [SLIP].

Режим переключается на режим скольжения.

### 3 Во время воспроизведения нажмите верхнюю часть поворотного переключателя.

Устанавливается режим воспроизведения со скрэтчем.

Обычное воспроизведение продолжает воспроизводиться в виде фона даже во время воспроизведения со скрэтчем.

### 4 Уберите руку с верхней части поворотного переключателя.

Возобновляется обычное воспроизведение звучания, которое воспроизводилось в виде фона.

## Скользящая петля

### 1 Коснитесь [SLIP].

Режим переключается на режим скольжения.

### 2 Нажмите кнопку [IN/4BEAT (IN ADJUST)], затем нажмите кнопку [OUT (OUT ADJUST)].

Запускается воспроизведение Петли.

Обычное воспроизведение продолжает воспроизводиться в виде фона даже во время воспроизведения петли.

- Петли продолжительностью более 8 секунд не могут устанавливаться.
- Та-же операция выполняется при нажатии кнопки [IN/4BEAT (IN ADJUST)] более 1 секунды и установке петли.

### 3 Нажмите кнопку [RELOOP/EXIT].

Петля отменяется и возобновляется обычное воспроизведение звучания, которое воспроизводилось в виде фона.

## Скользящая ударная петля

### 1 Коснитесь [SLIP].

Режим переключается на режим скольжения.

### 2 Коснитесь [PERFORM].

### 3 Коснитесь и удерживайте количество ударов, выбранное в [BEAT LOOP].

Петля автоматически устанавливается и запускается воспроизведение петли.

Во время воспроизведения петли на фоне продолжается обычное воспроизведение.

### 4 Отпустите [BEAT LOOP].

Возобновляется обычное воспроизведение звучания, которое воспроизводилось в виде фона.

### 5 Нажмите кнопку [RELOOP/EXIT].

Воспроизводится последняя установленная петля и устанавливается режим скользящей петли.

- Если выполнена отмена петли бита со скольжением после того, как было выбрано другое количество ударов без отпущения [BEAT LOOP], то с помощью кнопки [RELOOP/EXIT] будет вызвана петля, установленная первой (во время воспроизведения).

## Скользящее реверсное воспроизведение

### 1 Коснитесь [SLIP].

Режим переключается на режим скольжения.

### 2 Коснитесь [PERFORM].

### 3 Коснитесь [REV].

Загорается [REV] и запускается реверсное воспроизведение.

Обычное воспроизведение продолжает воспроизводиться в виде фона даже во время реверсного воспроизведения.

- Скользящее реверсное воспроизведение автоматически отменяется по истечении 8 ударов от позиции, на которой была нажата клавиша [REV]. Возобновляется обычное воспроизведение звучания, которое воспроизводилось в виде фона.
- Если еще раз коснуться [REV], пока не прошло 8 ударов, скользящее реверсное воспроизведение отменяется и возобновляется обычное воспроизведение звука, который воспроизводился в виде фона.

## Скольжение с метки быстрого доступа

### 1 Коснитесь [SLIP].

Режим переключается на режим скольжения.

### 2 Коснитесь [PERFORM].

### 3 Коснитесь и удерживайте любую из [HOT CUE (A,B,C)].

Запускается метка быстрого доступа.

Нормальное воспроизведение звука, воспроизводимого в фоне, будет продолжено даже при касании [HOT CUE (A,B,C)].

- На месте, расположенном через 4 удара после того как была запущена метка быстрого доступа, режим скользящей метки быстрого доступа автоматически отменяется и возобновляется обычное воспроизведение звучания, воспроизводившегося в виде фона.

### 4 Отпустите палец с [HOT CUE (A,B,C)].

Нормальное воспроизведение звука, который воспроизводился в фоне, возобновится при снятии пальца с [HOT CUE (A,B,C)] до того, как будут проиграны 4 бита с начальной позиции метки быстрого доступа.

## Отмена режима скольжения

### Коснитесь [SLIP] в режиме скольжения.

Режим скольжения отменяется.

- Режим скольжения также отменяется при загрузке новой дорожки.

## Воспроизведение с нажатой точкой на дисплее формы сигнала

Коснитесь пальцем дисплея формы сигнала, чтобы воспроизвести аудио с точки, которой вы коснулись. Перемещайте пальцем точку на дисплее формы сигнала, чтобы быстро перейти к нужной позиции.

Можно выполнить поиск дорожки, касаясь только дисплея формы сигнала, при следующих условиях.

- В режиме паузы
- Пока поворотный переключатель удерживается нажатым, когда режим поворотного переключателя установлен на VINYL

### Коснитесь дисплея формы сигнала во время паузы.

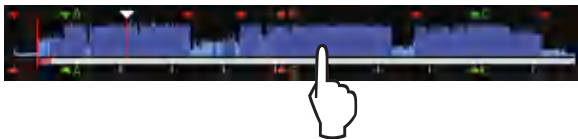

Текущая точка воспроизведения на дисплее адреса воспроизведения переместится в точку, которой вы коснулись.

- Если перемещать палец быстро, дисплей адреса воспроизведения может отображаться некорректно.

## Использование функции синхронизации ударов

Когда включена функция синхронизации ударов, BPM и места ударов воспроизводимых на данном аппарате дорожек можно автоматически синхронизировать с DJ проигрывателем, подключенным с помощью PRO DJ LINK и установленным в качестве эталона для синхронизации.

- Функция синхронизации ударов не срабатывает для дорожек, которые не были проанализированы с помощью rekordbox.

### 1 Коснитесь [BEAT SYNC MASTER] на DJ-плеере, чтобы использовать эталон для синхронизации.

Установите DJ проигрыватель, который нужно установить как эталон для синхронизации.

Когда включена функция синхронизации ударов, дисплей BPM на DJ проигрывателе, установленном в качестве эталона для синхронизации переключается на оранжевый.

- rekordbox также можно установить в качестве эталона для синхронизации.
  - Процедуру по заданию rekordbox в качестве эталона синхронизации см. в руководстве пользователя rekordbox (Mac/Windows).

### 2 Коснитесь [BEAT SYNC].

BPM и места ударов текущей воспроизводящейся дорожки синхронизируются с эталоном для синхронизации.

- Во время синхронизации управление темпом с помощью ползунка темпа невозможно, и дисплей скорости воспроизведения переключается на дисплей BPM на позиции ползунка темпа, отображаемый серым.

## Установка другого DJ проигрывателя в качестве эталона для синхронизации

Эталон для синхронизации можно назначить другой DJ проигрыватель, подключенный с помощью PRO DJ LINK, как описано ниже.

- Переключите или установите паузу воспроизведения дорожки на DJ проигрывателе, установленном в качестве эталона для синхронизации.
- Коснитесь [BEAT SYNC MASTER] DJ проигрывателя, установленного в качестве эталона для синхронизации.
- Коснитесь [BEAT SYNC MASTER] DJ проигрывателя, не установленного в качестве эталона для синхронизации.

## Запуск воспроизведения с той же точки, что и дорожка, загруженная в DJ проигрыватель и выбранная в качестве эталона для синхронизации

Вы можете запустить воспроизведение с той же точки, что и дорожка, загруженная в DJ проигрыватель и выбранная в качестве эталона для синхронизации, с помощью DJ проигрывателя, не выбранного в качестве эталона для синхронизации, одним из следующих способов.

- Загрузите дорожку из DJ проигрывателя, выбранного в качестве эталона для синхронизации, в DJ проигрыватель, не выбранный в качестве эталона для синхронизации, при включенной функции синхронизации ударов.
- Коснитесь [BEAT SYNC] на DJ проигрывателе, не выбранном в качестве эталона для синхронизации, и удерживайте более 1 секунды при включенной функции синхронизации ударов.

## Отмена синхронизации

### Коснитесь [BEAT SYNC].

- Если темп синхронизированного воспроизведения (BPM) и темп на позиции ползунка (BPM) не совпадают, то продолжает поддерживаться темп синхронизированного воспроизведения, а функция управления темпом с помощью ползунка темпа остается отключенным. Обычное управление возобновляется при перемещении позиции ползунка темпа на позицию темпа синхронизированного воспроизведения.
- Если высота звука изменена на DJ проигрывателе, не выбранном в качестве эталона для синхронизации, синхронизация будет отменена и начнет мигать [BEAT SYNC].

## Регулировка сетки ударов

На увеличенной кривой колебаний сигнала сетка ударов будет отмечена красными линиями. Сетку ударов можно отрегулировать следующим образом.

### 1 Нажимайте поворотный селектор более 1 секунды.

Производится переключение в режим [GRID ADJUST].

### 2 При повороте вращающегося селектора будет произведена настройка сетки ударов.

Регулировку можно выполнить на экране меню, коснувшись [MENU (UTILITY)].

- [RESET]: Выполняет сброс отрегулированной сетки ударов.
- [SNAP GRID (CUE)]: Перемещает первый удар на позицию текущей установленной метки.
- [SHIFT GRID]: Отражает результаты, настроенные во время синхронизации (модуляция звучания, др.) на сетке ударов.

### 3 Нажимайте поворотный селектор более 1 секунды.

Вернитесь в режим [ZOOM].

## Управление XDJ-700 в комбинации с другими устройствами

При подключении с помощью кабеля LAN к DJ микшеру Pioneer DJ такие операции, как запуск воспроизведения на данном аппарате, могут контролироваться с помощью фейдера на DJ микшере.

- Заранее подключите данный аппарат к DJ микшеру Pioneer DJ с помощью кабеля LAN. Руководство по подключению см. в разделе *Подключения* на стр. 9.
- Подробнее о настройках номеров проигрывателей смотрите *Подключение к микшеру только с одним LAN портом* на стр. 10.

- Также см. описание функции запуска с помощью фейдера, имеющееся в инструкциях по эксплуатации к DJ микшеру Pioneer DJ.

## Запуск воспроизведения с помощью фейдера микшера DJ (Запуск с помощью фейдера)

### 1 Подключите данный аппарат и DJ микшеру Pioneer DJ через кабель LAN.

Подробнее о подключении смотрите *Основной стиль* на стр. 9.

### 2 Включите функцию запуска с помощью фейдера на DJ микшере.

### 3 Установите метки на данном аппарате.

### 4 Перемещайте фейдер канала или кроссфейдер DJ микшера.

Режим паузы данного аппарата отменяется и сразу-же начинает воспроизводиться дорожка.

- Когда фейдер канала или кроссфейдер установлен обратно в исходное положение, воспроизведение переходит обратно на установленную точку метки и устанавливается режим паузы (Возврат к метке).

## Просмотр дорожек

Можно просматривать различные устройства и библиотеку rekordbox на подключенном компьютере и отобразить список дорожек.

- При просмотре устройства USB, на котором не записана информация библиотеки rekordbox, папки и дорожки (музыкальные файлы) отображаются в списке с древовидной структурой.

## Переключение на экран просмотра

### Нажмите сенсорную кнопку, соответствующую носителю.

Будет отображен список содержимого каждого источника.



- [USB]: Отображение звуковых файлов на подключенном устройстве USB или мобильном устройстве, на котором установлено rekordbox.
- [LINK]: Отображение звуковых файлов на других DJ проигрывателях.
- [rekordbox]: Отображение звуковых файлов в rekordbox.
- При касании [BROWSE (SEARCH)] во время отображения экрана просмотра экран просмотра закрывается и устанавливается экран обычного воспроизведения. Если коснуться [BROWSE (SEARCH)] снова, откроется последний экран просмотра.

## ❖ Описание экрана

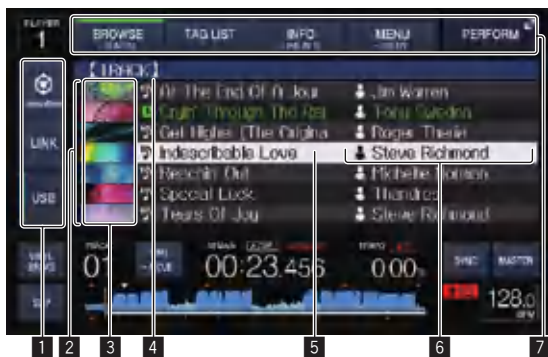

<b>1</b>	Выбор носителя	Загорится индикатор, соответствующий выбранному носителю ([USB], [LINK], [rekordbox]). Мигает носитель, на котором загружена дорожка.
<b>2</b>	Содержание	Отображается содержание выбранного носителя. Здесь отображается часть иллюстрации, зарегистрированной в rekordbox. При касании [INFO (LINK INFO)] фотография обложки отключается и по левому краю отображаются имена дорожек. Относительно списков, содержащих списки воспроизведения и истории воспроизведения, отображается серийный номер. При отсутствии библиотеки rekordbox имена дорожек постоянно отображаются по левому краю.
<b>3</b>	Фотография обложки	
<b>4</b>	Наивысший уровень	Отображает название верхней папки или носителя отображаемого параметра.
<b>5</b>	Курсор	Поворачивайте поворотный селектор для перемещения курсора вверх или вниз.
<b>6</b>	Устанавливаемые пользователем категории	Можно выбрать категории, отображаемые с помощью rekordbox. При касании [INFO (LINK INFO)] отображается подробная информация о дорожке, выбранной курсором. При отсутствии библиотеки rekordbox отображается подробная информация о дорожке, выбранной курсором.
<b>7</b>	Выбор режима	Загорится индикатор, соответствующий выбранной клавише ([BROWSE (SEARCH)], [TAG LIST], [INFO (LINK INFO)], [MENU (UTILITY)] или [PERFORM]).

## Основные операции на экране просмотра

### ❖ Выбор параметров

#### 1 Отобразите экран просмотра.

⇒ Переключение на экран просмотра (стр.28)

#### 2 Вращая поворотный селектор, выберите параметр.



Нажимая поворотный селектор более 1 секунд, можно будет использовать функцию перехода.

⇒ Поиск с помощью функции перехода (стр. 30)

### 3 Нажмите поворотный селектор и войдите в параметр.

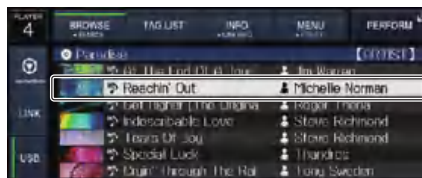

При наличии расположенного ниже уровня, открывается тот уровень. Вход в выбранный параметр происходит при отображении меню, др.

При нажатии поворота селектора, когда курсор наведен на дорожку, та дорожка загружается в данный аппарат.

### ❖ Переход назад на уровень выше

#### Нажмите кнопку [BACK], пока отображается экран просмотра.

Экран возвращается обратно на уровень выше.

- При нажатии кнопки [BACK] более 1 секунды или при касании просматриваемого носителя данный дисплей перемещается на самый верхний уровень.
- Для воспроизведения дорожки на устройстве USB или дорожки в библиотеке rekordbox на компьютере или мобильном устройстве, можно просмотреть информацию ниже, нажав кнопку [BACK] на самом верхнем уровне.
  - Если информация библиотеки rekordbox отсутствует на устройстве USB: Свободное пространство и используемое пространство того носителя
  - Если информация библиотеки rekordbox присутствует на устройстве USB: Свободное пространство и используемое пространство того носителя, а также количество дорожек, количество списков воспроизведения и последние даты обновления в информации библиотеки
  - rekordbox на компьютере или мобильном устройстве: Количество дорожек и списков воспроизведения в информации библиотеки

## Другие операции просмотра

### Перегруппировка дорожек (Меню сортировки)

Во время просмотра для изменения порядка отображения дорожек можно использовать меню сортировки.

- Данная функция срабатывает только в следующих случаях:
  - При просмотре библиотеки rekordbox на компьютере или мобильном устройстве
  - При просмотре библиотеки rekordbox на устройстве USB

#### 1 Отобразите библиотеку rekordbox.

- ⇒ Воспроизведение подключенного или вставленного в данный аппарат носителя (стр.19)
- ⇒ Воспроизведение музыкальных файлов на других DJ проигрывателях (стр.20)
- ⇒ Воспроизведение библиотеки rekordbox на компьютере или мобильном устройстве (стр.20)

#### 2 При отображении списка дорожек коснитесь [MENU (UTILITY)].

На экране отображается меню сортировки.

#### 3 С помощью поворотного селектора выберите и войдите в параметр сортировки.

Дорожки в списке сортируются в соответствии с выбранным параметром.

- Отображаемые в меню сортировки параметры сортировки можно изменить в настройках rekordbox. Информация библиотеки rekordbox на устройстве USB обновляется при повторном экспорте с измененными настройками.

---

## Поиск дорожек

- Данная функция срабатывает только в следующих случаях:
  - При просмотре библиотеки rekordbox на компьютере или мобильном устройстве
  - При просмотре библиотеки rekordbox на устройстве USB

### ❖ Поиск с помощью категории [SEARCH]

В режиме просмотра библиотеки дорожки можно искать с помощью категории [SEARCH].

#### 1 Отобразите библиотеку rekordbox.

- ➔ *Воспроизведение подключенного или вставленного в данный аппарат носителя (стр.19)*
- ➔ *Воспроизведение музыкальных файлов на других DJ проигрывателях (стр.20)*
- ➔ *Воспроизведение библиотеки rekordbox на компьютере или мобильном устройстве (стр.20)*

#### 2 С помощью поворотного селектора выберите и войдите в категорию [SEARCH].

На сенсорной панели откроется клавиатура.

- Если продолжать касаться и удерживать [BROWSE (SEARCH)], откроется экран [SEARCH].

#### 3 Введите характеристики с помощью клавиатуры на сенсорном экране.

Отобразятся дорожки, содержащие введенные символы.

- Если введено несколько символов, отобразятся дорожки и др., содержащие введенные символы.
- При нажатии кнопки [BACK] повторно отображается экран выбора категории.

---

## Поиск по ключу текущей воспроизводящей дорожки

Значок для дорожек, тональность которых хорошо подходит к тональности дорожки, загруженной в DJ проигрыватель, выбранный в качестве эталона для синхронизации, сменится на значок тональности (зеленый).

---

## Поиск с помощью функции перехода

Функция перехода может использоваться для незамедлительного перехода к к дорожке, категории или папке, которую нужно воспроизвести.

Функция перехода состоит из двух режимов ниже.

- Переход по буквам: Используется при упорядочивании или сортировке дорожек в алфавитном порядке.
- Переход по страницам: Используйте данный режим, если дорожки не отображены в алфавитном порядке или не отсортированы.

### ❖ В режиме перехода по буквам

#### 1 Отобразите список, отсортированный в алфавитном порядке.

Отобразите список, отсортированный в алфавитном порядке, как библиотека rekordbox или список дорожек на устройстве USB.

#### 2 Нажимайте поворотный селектор более 1 секунды.

Переключитесь в режим перехода по буквам. Первая буква в названии выбранной курсором дорожки или категории отображается с увеличением.

#### 3 Вращая поворотный селектор, выберите знак или символ.

Курсор перемещается на дорожку или категорию, начинающуюся с выбранного знака или символа.

- При отсутствии в списке дорожек или категорий, начинающихся с выбранного знака, курсор не перемещается. Отображаемые в режиме перехода по буквам знаки включают буквы от A до Z, цифры от 0 до 9 и определенные символы.

### ❖ В режиме перехода по страницам

#### 1 Отобразите список, который не был отсортирован в алфавитном порядке.

Отображает список без сортировки в алфавитном порядке, например как папки на USB-устройстве.

#### 2 Нажимайте поворотный селектор более 1 секунды.

Режим переключается на режим переключения по страницам.

#### 3 Вращая поворотный селектор, выберите страницу.

Дисплей переключается на выбранную страницу.

### ❖ Использование функции переноса информации

Категории, куда относятся дорожки можно отобразить, выбрав параметры, отображаемые в подробной информации о дорожках. Данная функция полезна при поиске дорожек одинакового с загруженной дорожкой жанра, дорожек с подобными BPM, др.

#### 1 Загрузите дорожку.

#### 2 Коснитесь [INFO (LINK INFO)] на экране обычного воспроизведения.

Отображается подробная информация о дорожке.

- ➔ *Отображение подробной информации о текущей загруженной дорожке (стр.33)*

#### 3 Выберите и войдите в параметр.

Экран переключается на экран просмотра и отображается категория для выбранного параметра.

- Коснитесь [BROWSE (SEARCH)], чтобы закрыть экран просмотра.
- Выбор параметров может быть невозможным, например, для параметров, информация для которых не отображается на экране просмотра, параметров, для которых в подробной информации отображаются только иконки, др.
- Как только выбрана дорожка, отображается экран просмотра, который отображался до загрузки дорожки.
- На USB-устройстве можно выбирать только дорожки, если оно не содержит библиотеки rekordbox.

---

## Использование банков меток быстрого доступа

Установленные заранее с помощью rekordbox банки меток быстрого доступа можно загрузить на данное устройство в виде комплекта [HOT CUE] (A, B и C).

#### 1 Подключите к данному аппарату устройство USB, на котором сохранены банки меток быстрого доступа.

#### 2 С помощью поворотного селектора выберите и войдите в категорию [HOT CUE BANK] на экране просмотра.

Отображается список банков меток быстрого доступа.

#### 3 С помощью поворотного селектора выберите и войдите в банк меток быстрого доступа, который требуется вызвать.

На экране отображаются метки быстрого доступа, зарегистрированные в банке меток быстрого доступа.

- Курсор устанавливается на банк меток быстрого доступа A и не может перемещаться с помощью поворотного селектора или любых других кнопок.

#### 4 Нажмите поворотный селектор.

Метки быстрого доступа, установленные на данном устройстве [HOT CUE] (A, B и C), будут заменены на метки быстрого доступа, зарегистрированные в банке меток быстрого доступа.

[HOT CUE] (A, B, C) が点灯します。

- При сохранении новой метки быстрого доступа для одной из кнопок [HOT CUE] (A, B или C) данного аппарата после загрузки банка меток быстрого доступа, таким образом перезаписав метку быстрого доступа из банка меток быстрого доступа, две другие метки быстрого доступа, зарегистрированные в банке меток быстрого доступа также удаляются.
- Банки меток быстрого доступа нельзя редактировать на данном устройстве. Для редактирования меток быстрого доступа используйте rekordbox. Подробную информацию см. в руководстве пользователя rekordbox (Mac/Windows).

## Просмотр истории воспроизведения (HISTORY)

История воспроизведения дорожки сохраняется и отображается в категории [HISTORY] на экране просмотра.

- Плейлисты можно создавать на базе журнала воспроизведений [HISTORY] с помощью rekordbox. Подробную информацию см. в руководстве пользователя rekordbox (Mac/Windows).

## Сохранение истории воспроизведения

### 1 Подключите устройство USB к данному аппарату.

### 2 Запустите воспроизведение дорожек.

Дорожки, воспроизводившиеся примерно в течение 1 минуты сохраняются в списке истории воспроизведения.

- При подключении устройства USB к данному аппарату в первый раз или при повторном его подключении к данному устройству, на устройстве USB автоматически создается новая история воспроизведения.
- Имена списков историй воспроизведения можно предустановить в [UTILITY].  
➔ *Сохранение имени списка истории воспроизведения* (стр.36)
- При воспроизведении одинаковой дорожки два или более раз подряд, она может не сохраниться в истории.
- В списке истории воспроизведения можно сохранить до 999 дорожек. Начиная с 1 000-й дорожки для высвобождения пространства для новых вводимых дорожек из истории воспроизведения начинают удаляться дорожки, начиная с наиболее ранних введенных дорожек. Можно создать до 999 списков историй воспроизведения.
- При регистрации дорожек в списке истории воспроизведения, названия дорожек, др. отображаются зеленым (обозначая, что они воспроизводились).
- Названия дорожек и т.п. для дорожек в категории [PLAYLIST] можно изменить на зеленые (воспроизведенные) с помощью [MENU (UTILITY)]. При изменении дорожки регистрируются в списке истории проигрывания.

## Удаление истории воспроизведения

### 1 Подключите устройство USB к данному аппарату.

### 2 Отобразите библиотеку rekordbox.

- ➔ *Воспроизведение подключенного или вставленного в данный аппарат носителя* (стр.19)
- ➔ *Воспроизведение музыкальных файлов на других DJ проигрывателях* (стр.20)
- ➔ *Воспроизведение библиотеки rekordbox на компьютере или мобильном устройстве* (стр.20)

### 3 С помощью поворотного селектора выберите и войдите в категорию [HISTORY].

Отображается список, состоящий из списков историй воспроизведения.

### 4 Вращая поворотный селектор, выберите список истории воспроизведения, который требуется удалить.

### 5 Коснитесь [MENU (UTILITY)].

Отображается меню удаления.

### 6 Вращая поворотный селектор, выберите и войдите в диапазон, который требуется удалить.

- [DELETE]: Удаляется текущий выбранный список истории воспроизведения.
- [ALL DELETE]: Удаляются все списки историй воспроизведения.
- При загрузке истории воспроизведения на устройстве USB в качестве списка воспроизведения rekordbox, ранее загруженная история воспроизведения удаляется с устройства USB.
- Для дорожек в категории [PLAYLIST] дорожки могут быть изменены с зеленых (воспроизведенные) на белые (не воспроизведенные) с помощью [MENU (UTILITY)]. При выполнении этого изменения дорожки удаляются из списка истории проигрывания.

### 7 С помощью поворотного селектора выберите и войдите в [OK].

## Редактирования списков тэгов

Дорожки, которые будут воспроизводиться следующими, или дорожки, выбранные в соответствии с ситуациями DJ можно отменить и обобщить в списках. Список, состоящий из собранных дорожек называется "списком тэгов". К данным спискам тэгов можно открыть общий доступ в режиме реального времени для нескольких DJ проигрывателей, подключенных с помощью PRO DJ LINK.

- В список тэгов можно добавить до 100 дорожек для одного устройства.
- Для одного устройства USB можно создать один список тэгов. Невозможно создать список тэгов, содержащих дорожки на различных устройствах USB.
- Невозможно дважды зарегистрировать одинаковую дорожку в одинаковой папке.



1	Содержание	Здесь отображается содержание выбранного списка тэгов.
2	Имя носителя	Здесь отображается имя носителя, на котором записана дорожка.
3	Фотография обложки	Здесь отображается часть иллюстрации, зарегистрированной в rekordbox. При касании [INFO (LINK INFO)] фотография обложки отключается, отображается порядковый номер.
4	Курсор	Поворачивайте поворотный селектор для перемещения курсора вверх или вниз.

<p><b>5</b> Устанавливаемые пользователем категории</p>	<p>Можно выбрать категории, отображаемые с помощью rekordbox.</p> <p>При касании [INFO (LINK INFO)] отображается подробная информация о дорожке, выбранной курсором.</p>
---	--

## Добавление дорожек в список тэгов

### ❖ Выбор и добавление дорожек

**1** Переключитесь на экран просмотра и отобразите список дорожек.

**2** Установите курсор на дорожку и затем нажмите кнопку [TAG TRACK/REMOVE].

Слева от дорожки отображается  и дорожка добавляется в список тэгов на носителе.

- Дорожки можно записать в список тэгов заблаговременно с помощью rekordbox.
  - Подробные сведения о работе см. в руководстве пользователя rekordbox (Mac/Windows).

### ❖ Добавление загруженных дорожек

**1** Загрузите дорожку.

**2** Нажмите кнопку [TAG TRACK/REMOVE].

Загруженная на данный аппарат дорожка добавляется в список тэгов.

Загруженные дорожки можно добавить к списку тэгов с помощью кнопки [TAG TRACK/REMOVE] на одном из следующих экранов.

- Когда во время загрузки дорожки отображается экран выступления или экран информации о дорожке.

### ❖ Добавление категорий или папок целиком

В список тэгов можно добавить все дорожки в выбранной категории или папке.

**1** Установите курсор на категорию или папку, непосредственно под которой имеются дорожки.

На правой половине экрана информационного дисплея отображается список дорожек.

**2** Нажмите кнопку [TAG TRACK/REMOVE].

Мигает имя категории или папки, и все дорожки в такой категории или папке добавляются в список тэгов.

- При добавлении папок в режиме просмотра папки, дорожки, для которых одновременно не были загружены тэги ID3, др., регистрируются с использованием имен файлов в качестве имен дорожек. Имена исполнителей не регистрируются.
- После того, как дорожки были добавлены в список тэгов, когда зарегистрированные дорожки отображены в списке дорожек на экране просмотра или загружены на проигрыватель, а также загружены их ID3 тэги, др., имена файлов переключаются на имена дорожек, а также регистрируются имена исполнителей.

### ❖ Добавление дорожек из списков воспроизведения

В список тэгов можно добавить все дорожки в выбранном списке воспроизведения.

**1** Переключитесь на экран просмотра, выберите и войдите в категорию [PLAYLIST].

Отображается список, состоящий из списков воспроизведения, а на правой половине экрана информационного дисплея отображается список дорожек.

**2** Установите курсор на список воспроизведения и затем нажмите кнопку [TAG TRACK/REMOVE].

Мигает имя списка воспроизведения, и все дорожки в том списке воспроизведения добавляются в список тэгов.

## Загрузка дорожек из списка тэгов

**1** Коснитесь [TAG LIST].

Отображается список тэгов.



- Когда к DJ проигрывателю подключено несколько носителей, перед именем носителя отображается номер проигрывателя, к которому подключен носитель, а также иконка rekordbox.

**2** С помощью поворотного селектора выберите и войдите в носитель.

При выборе носителя отображается список тэгов на том носителе.

**3** С помощью поворотного селектора выберите и войдите в дорожку, которую требуется загрузить.

Дорожка загружается и запускается воспроизведение.

## Удаление дорожек из списка тэгов

Можно удалить дорожки из списков тэгов.

- Если дорожка, добавленная в список тэгов, была удалена из списка тэгов во время воспроизведения такой дорожки, дорожка воспроизводится до конца, затем устанавливается режим остановки. Следующая дорожка не воспроизводится.

### ❖ Удаление одной дорожки за раз

**1** Коснитесь [TAG LIST].

Отображается список тэгов.

**2** С помощью поворотного селектора выберите и войдите в носитель.

При выборе носителя отображается список тэгов на том носителе.

**3** С помощью поворотного селектора установите курсор на дорожку, которую требуется удалить.

**4** Нажимайте кнопку [TAG TRACK/REMOVE] более 1 секунды.

Дорожки можно удалять из списков тэгов нажатием кнопки [TAG TRACK/REMOVE] на экранах и в ситуациях, описанных ниже.

- Когда курсор установлен на дорожку, зарегистрированную в списке тэгов на экране просмотра
- Когда во время загрузки дорожки, зарегистрированной в списке тэгов, отображается экран обычного воспроизведения, экран выступления или экран информации о дорожке.

### ❖ Удаление всех дорожек

**1** Коснитесь [TAG LIST].

Отображается список тэгов.



- 2 С помощью поворотного селектора выберите и войдите в носитель.  
При выборе носителя отображается список тэгов на том носителе.
- 3 Коснитесь [MENU (UTILITY)].  
[LIST MENU] отображается.
- 4 С помощью поворотного селектора выберите и войдите в [TAGLIST MENU].  
[TAGLIST MENU] отображается.
- 5 С помощью поворотного селектора выберите и войдите в [REMOVE ALL TRACKS].
- 6 С помощью поворотного селектора выберите и войдите в [OK].

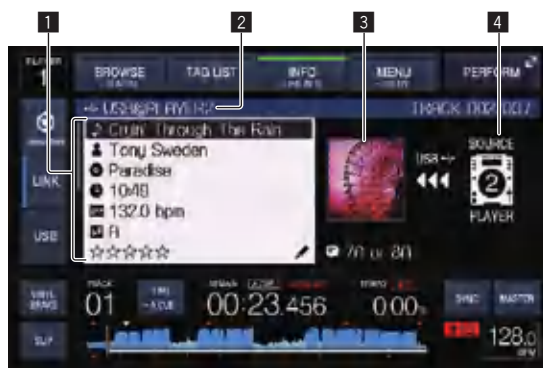

1	Подробная информация о дорожках	Здесь отображается подробная информация о дорожках, загруженных в DJ проигрывателе.
2	Носитель/номер проигрывателя	Здесь отображается место, где хранится информация о дорожках.
3	Фотография обложки и комментарии	Здесь отображается фотография обложки и комментарии о дорожке, загруженной в DJ проигрывателе.
4	Индикатор источника	Данный индикатор указывает место расположения текущей загруженной дорожки.

Индикатор источника (4) не отображается, если дорожка загружена с носителя, подключенного к данному устройству.

## Преобразование списка тэгов в список воспроизведения

Собранные в списках тэгов дорожки можно преобразовать в списки воспроизведения.

- Преобразованные списки воспроизведения отображаются в виде параметров в категории [PLAYLIST].

- 1 Коснитесь [TAG LIST].  
Отображается список тэгов.
  - 2 С помощью поворотного селектора выберите и войдите в носитель.  
При выборе носителя отображается список тэгов на том носителе.
  - 3 Коснитесь [MENU (UTILITY)].  
[LIST MENU] отображается.
  - 4 С помощью поворотного селектора выберите и войдите в [TAGLIST MENU].  
[TAGLIST MENU] отображается.
  - 5 С помощью поворотного селектора выберите и войдите в [CREATE PLAYLIST].
  - 6 С помощью поворотного селектора выберите и войдите в [OK].  
Содержимое списка тэгов преобразуется в список воспроизведения под именем [TAG LIST XXX].
- Если на носителе не сохранена информация библиотеки rekordbox, список тэгов не может быть преобразован в список воспроизведения.
  - Если в списках тэгов одновременно содержатся дорожки, управляемые с помощью rekordbox, и дорожки, которые не управляются с помощью rekordbox, в списки воспроизведения преобразовываются только те дорожки, которые управляются с помощью rekordbox.

## Отображение подробной информации о текущей загруженной дорожке

Можно просмотреть подробную информацию о текущей загруженной дорожке.

- 1 Загрузите дорожку.
- 2 Коснитесь [INFO (LINK INFO)] на экране обычного воспроизведения.  
Отображается подробная информация о дорожке.

## Изменение оценок дорожек

Оценки дорожек можно изменить.

- 1 Загрузите дорожку.
- 2 Коснитесь [INFO (LINK INFO)] на экране обычного воспроизведения.  
Отображается подробная информация о дорожке.
- 3 Выберите оценку, отображенную в подробной информации (пример отображения: ☆☆☆☆☆).
- 4 Нажимайте поворотный селектор более 1 секунды, затем вращайте поворотный селектор по часовой стрелке или против часовой стрелки.  
Оценка загруженной дорожки изменяется.
- 5 Нажмите поворотный селектор и войдите в рейтинг.

## Отображение подробной информации о дорожках, загруженных в других DJ проигрывателях



Когда подключен другой DJ проигрыватель через PRO DJ LINK, также можно просмотреть подробную информацию о дорожке, загруженной в другой DJ проигрыватель.

**1 Подключите данный аппарат и другие DJ проигрыватели через PRO DJ LINK.**

**2 Коснитесь [INFO (LINK INFO)] более 1 секунды.**  
Отображается экран [LINK INFO].

**3 С помощью поворотного селектора выберите и войдите в DJ проигрыватель, о дорожке которого хотите просмотреть подробную информацию.**

Отображается подробная информация о дорожках, загруженных в выбранном DJ проигрывателе.

# Изменение настроек

## Сохранение настроек на устройствах USB

Можно сохранить настройки [UTILITY] и другие настройки на устройствах USB.

Сохраненные настройки можно экспортировать в rekordbox.

Также можно сохранить настройки данного аппарата на устройствах USB после их выполнения с помощью rekordbox, затем загрузить данные настройки на другой проигрыватель.

- Ниже отображены сохраняемые настройки.
  - Настройки [UTILITY]  
PLAY MODE, LOAD LOCK, AUTO CUE LEVEL, SLIP FLASHING, ON AIR DISPLAY, LANGUAGE, LCD BRIGHTNESS
  - Другие настройки  
TIME MODE (как отображается время на дисплее основного блока), AUTO CUE, JOG MODE, TEMPO RANGE, MASTER TEMPO, QUANTIZE, BEAT SYNC

**1** Подключите устройство USB, на котором требуется сохранить настройки.

**2** Нажмите [USB].

Если устройство USB, на котором требуется сохранить настройки, подключено к другому подключенному через PRO DJ LINK, DJ-плееру, коснитесь [LINK] и выберите носитель информации.

**3** Коснитесь [MENU (UTILITY)].

**4** С помощью поворотного селектора выберите и войдите в [SAVE] в [MY SETTINGS].  
Настройки сохраняются.

## Вызов настроек, сохраненных на устройстве USB

Можно вызвать настройки [UTILITY] и другие настройки, сохраненные на устройстве USB.

**1** Задаёт USB-устройство для вызова подробных сведений о настройке.

**2** Нажмите [USB].

Если USB-устройство, на котором должны быть сохранены настройки, подключено к другому DJ-проигрывателю, подключенному к PRO DJ LINK, нажмите [LINK] для выбора носителя записи.

**3** Коснитесь [MENU (UTILITY)].

**4** С помощью поворотного селектора выберите и войдите в [LOAD] в [MY SETTINGS].  
Настройки вызываются.

## Изменение цвета, установленного в USB

Когда устройство USB настроено на данный аппарат, индикатор USB или часть экрана может гореть цветом, установленным на устройстве USB.

**1** Загрузка устройств USB

**2** Нажмите [USB].

**3** Коснитесь [MENU (UTILITY)].

- Только для USB-устройства со звуковым файлом или управляющими данными, экспортированными из rekordbox, будет отображаться [BACKGROUND COLOR].

**4** Вращая поворотный селектор, выберите [BACKGROUND COLOR] для [MY SETTINGS].

**5** Вращая поворотный селектор, найдите и выберите цвет, который хотите установить.

## Отображение экрана [UTILITY]

Коснитесь [MENU (UTILITY)] более 1 секунды.  
Отображается экран [UTILITY].

### Описание экрана



<b>1</b>	Настройки опций	Здесь отображаются параметры настроек данного аппарата.
<b>2</b>	Настройка	Здесь отображаются настройки различных параметров.

## Изменение настроек

**1** Коснитесь [MENU (UTILITY)] более 1 секунды.  
Отображается экран [UTILITY].

**2** С помощью поворотного селектора выберите параметр настройки.

**3** Установит курсор на параметр, который нужно изменить, затем нажмите поворотный селектор.  
Курсор переходит на настройку.

**4** Вращая поворотный селектор измените настройку.

**5** Нажмите поворотный селектор и войдите в настройку.  
Курсор возвращается на настройку.

- При нажатии кнопки [BACK] перед входом в настройку изменение прерывается.

**6** Коснитесь [MENU (UTILITY)].

Возврат к последнему экрану до нажатия [MENU (UTILITY)].

## Настройка предпочтений

Настройки опций	Диапазоны настроек	Описание
PLAY MODE	CONTINUE*/SINGLE	Изменяет метод воспроизведения дорожек, загруженных на данный аппарат. Подробнее, смотрите <i>Изменение режима воспроизведения</i> на стр. 36.
LOAD LOCK	LOCK/UNLOCK*	Отключает или включает функцию загрузки новых дорожек во время воспроизведения.
AUTO CUE LEVEL	-36 dB/-42 dB/-48 dB/-54 dB/-60 dB/-66 dB/-72 dB/-78 dB/MEMORY*	Подробнее, смотрите <i>Установка точки метки для автоматической метки</i> на стр. 26.
SLIP FLASHING	ON*/OFF	Устанавливает или отменяет функцию мигания кнопок и т.п., для которых включается функция скольжения при касании [SLIP].
ON AIR DISPLAY	ON*/OFF	Устанавливает или отключает режим отображения состояния ON AIR дорожек на дисплее основного блока. При подключении через PRO DJ LINK к микшеру, поддерживающему функцию ON AIR DISPLAY (т.е. DJM-2000nexus), можно отобразить состояние ON AIR независимо с управлением фейдера канала и кроссфейдера микшера. Также смотрите инструкции по эксплуатации к микшеру, поддерживающему функцию ON AIR DISPLAY.
LANGUAGE	—	Устанавливает язык дисплея основного блока.
HISTORY NAME	—	Подробнее, смотрите <i>Сохранение имени списка истории воспроизведения</i> на стр. 36.
PLAYER No.	AUTO*, 1 – 4	Устанавливает номер проигрывателя данного аппарата. Номер проигрывателя не может изменяться при загрузке носителя в данный аппарат.
LINK STATUS	—	При подключениях PRO DJ LINK, здесь отображается состояние подключения.
MIDI CHANNEL	1* до 16	Подробнее, смотрите <i>Переключение настройки канала MIDI</i> на стр. 39.
AUTO STANDBY	ON*/OFF	Подробнее, смотрите <i>Установка автоматического режима ожидания</i> на стр. 36.
LCD BRIGHTNESS	1 – 3* – 5	Устанавливает яркость дисплея основного блока.
TOUCH DISPLAY CALIBRATION	—	Для получения дополнительных сведений см. <i>Изменение настройки сенсорного дисплея</i> на стр. 37.
SCREEN SAVER	ON*/OFF	При установке на [ON], в следующих случаях запускается хранитель экрана: <ul style="list-style-type: none"> <li>• Когда более 5 минут никакая дорожка не загружалась на данный аппарат</li> <li>• Когда более 100 минут никакая операция не производилась в режиме паузы или в режиме ожидания метки, или при отображении [END] на дисплее основного блока.</li> </ul>

Настройки опций	Диапазоны настроек	Описание
DUPLICATION	DEFAULT*, ALL, PLAYER1–4	Подробнее, смотрите <i>Дублирование настроек на DJ проигрыватели, подключенные через PRO DJ LINK</i> на стр. 37.
VERSION No.	—	Отображает версию программного обеспечения данного аппарата.

\*: Настройка при покупке

## Изменение режима воспроизведения

### 1 Отобразите экран [UTILITY].

☞ *Отображение экрана [UTILITY]* (стр.35)

### 2 С помощью поворотного селектора выберите и войдите в [PLAY MODE].

### 3 С помощью поворотного селектора выберите и войдите в [CONTINUE] или [SINGLE].

**CONTINUE:** Переход на предыдущую или следующую дорожку возможен во всех режимах.

**SINGLE:** Буквы [TRACK] на дисплее основного блока переключаются на [SINGLE] и более уже невозможно переходить на предыдущую или следующую дорожку, кроме случаев, когда используются кнопки поиска дорожки и поиска.

- Настройки воспроизводимого в данный момент **PLAYER** нельзя изменить.

## Установка автоматического режима ожидания

### 1 Отобразите экран [UTILITY].

☞ *Отображение экрана [UTILITY]* (стр.35)

### 2 С помощью поворотного селектора выберите и войдите в [AUTO STANDBY].

### 3 С помощью поворотного селектора выберите и войдите в [ON] или [OFF].

Когда [AUTO STANDBY] установлен на [ON], включается функция автоматического режима ожидания, и режим ожидания устанавливается в описанных ниже случаях.

- При полном бездействии более 4 часов при отсутствии подключенного устройства USB, отсутствии подключений PRO DJ LINK и отсутствии подключенного к терминалу USB (на задней панели данного аппарата) компьютера.
- Режим ожидания отменяется при начале управления данным аппаратом.
- Данный аппарат отгружается с включенной функцией автоматического режима ожидания. Если нет необходимости в использовании функции автоматического режима ожидания, установите [AUTO STANDBY] на [OFF].

## Сохранение имени списка истории воспроизведения

Можно предустановить имена историй воспроизведения, сохраненных на устройствах USB.

### 1 Отобразите экран [UTILITY].

☞ *Отображение экрана [UTILITY]* (стр.35)

### 2 С помощью поворотного селектора выберите и войдите в [HISTORY NAME].

### 3 С помощью клавиатуры, отображаемой на сенсорном дисплее, введите символы.

#### 4 Для ввода нажмите поворотный селектор.

Имя заменяется на введенное имя.

- При изменении имени списка истории воспроизведения, стоящий после имени списка истории воспроизведения номер обратно устанавливается на 001. Данный номер увеличивается при каждом создании списка истории воспроизведения.
- Для имени [HISTORY] можно использовать максимум до 32 знаков, включая буквы, цифры и символы.

---

## Переключение языка

Выберите язык отображения имен дорожек и сообщений на экране.

- При изменении языка сообщения на дисплее основного блока отображаются с использованием выбранного языка.
- При отображении имен дорожек, др., для отображения знаков, записанных с помощью локальных кодов, за исключением Unicode, следует переключить настройку [LANGUAGE].

#### 1 Отобразите экран [UTILITY].

⇒ Отображение экрана [UTILITY] (стр.35)

#### 2 С помощью поворотного селектора выберите и войдите в [LANGUAGE].

#### 3 С помощью поворотного селектора выберите и войдите в параметр языка.

Язык экранного меню переключается.

---

## Изменение настройки сенсорного дисплея

#### 1 Отобразите экран [UTILITY].

⇒ Отображение экрана [UTILITY] (стр.35)

#### 2 С помощью поворотного селектора выберите и войдите в [TOUCH DISPLAY CALIBRATION].

#### 3 Коснитесь отображаемых на экране [+] по порядку.

Всего коснитесь в 16 местах.

- Если [+] не перемещается при отпускании, удерживайте его нажатым чуть дольше, а затем отпустите.

#### 4 Для ввода нажмите поворотный селектор.

Сохраняются измененные настройки.

- Перед отправкой данный аппарат прошел калибровку. Выполните калибровку при проблемах с касанием.
- При выполнении калибровки не используйте предметы, например шариковую ручку, в качестве указки.

---

## Дублирование настроек на DJ проигрывателе, подключенные через PRO DJ LINK

Настройки [UTILITY] и другие настройки можно дублировать на другие DJ проигрыватели, подключенные через PRO DJ LINK.

Ниже отображены дублируемые настройки.

- Настройки [UTILITY]  
PLAY MODE, LOAD LOCK, AUTO CUE LEVEL, SLIP FLASHING, ON AIR DISPLAY, LANGUAGE, LCD BRIGHTNESS
- Другие настройки  
TIME MODE (как отображается время на дисплее основного блока), AUTO CUE, JOG MODE, TEMPO RANGE, MASTER TEMPO, QUANTIZE, BEAT SYNC

#### 1 Выберите [DUPLICATION] и нажмите ввод.

#### 2 Приостановите воспроизведение на DJ проигрывателе(ях), на котором(ых) нужно отразить настройки.

#### 3 С помощью поворотного селектора выберите и войдите в [PLAYER X] или [ALL].

[PLAYER1]–[PLAYER4]: Настройки дублируются на указанном DJ проигрывателе. Невозможно выбрать текущие воспроизводящиеся DJ проигрыватели.

[ALL]: Настройки дублируются на все DJ проигрыватели, подключенные через PRO DJ LINK. Невозможно дублировать настройки на текущие воспроизводящиеся DJ проигрыватели.

На дисплее указанного проигрывателя отображается [DUPLICATED], и настройки [UTILITY] и другие настройки данного аппарата дублируются на указанный проигрыватель.

[DEFAULT]: Сбрасывает настройки данного аппарата на настройки, которые были установлены в момент покупки.

---

## Установка программного драйвера

---

### О программном драйвере (Windows)

Данный программный драйвер является эксклюзивным драйвером ASIO для вывода аудиосигналов от компьютера.

- При использовании Mac OS X нет необходимости устанавливать программный драйвер.

#### ❖ Как получить драйвер

#### 1 Запустите веб-браузер на компьютере и зайдите на сайт поддержки Pioneer DJ ниже.

<http://pioneerdj.com/support/>

#### 2 Щелкните по [Software Download] в [XDJ-700] на сайте поддержки Pioneer DJ.

#### 3 Щелкните по значку драйвера, чтобы загрузить его со страницы загрузки.

- Подробную информацию об установке программного обеспечения драйвера см. на сайте поддержки Pioneer DJ.

---

## Подключение данного аппарата и компьютера через USB

#### 1 Подключите данный аппарат к компьютеру через USB кабель.

Подробнее о подключении смотрите *Использование программного обеспечения DJ* на стр. 12.

#### 2 Нажмите переключатель [⏻].

Включите питание данного аппарата.

- Может отображаться сообщение [Установка программного обеспечения драйвера устройства] при подключении данного аппарата к компьютеру впервые или при подключении к другому USB порту на компьютере. Подождите немного, пока не отобразится сообщение [Устройство готово к использованию].

## Регулировка размера буфера (Windows)

Данный аппарат работает как аудиоустройство, соответствующее стандартам ASIO.

- Если запущено приложение, использующее данный аппарат в качестве аудиоустройства по умолчанию (приложение DJ, др.), закройте такое приложение до регулировки размера буфера.

Щелкните меню [Пуск] в Windows>[Все программы]>[Pioneer]>[CDJXDJ]>[Утилита установок CDJXDJ\_ASIO].

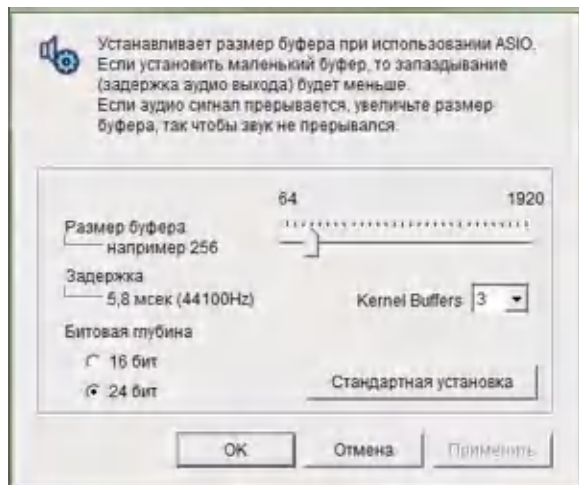

- Достаточно большой размер буфера снижает риск выпадания звучания (прерывания звучания), но повышает вероятность задержки передачи аудиосигнала (время запаздывания).
- Относительно количества бит, укажите битовая глубина во время воспроизведения ASIO.
- С помощью процедуры ниже отрегулируйте размер буфера и буфер ядра.

### ❖ Если нет прерываний в звучании при использовании настроек по умолчанию

**1 Постепенно уменьшайте размер буфера и установите его на минимальное значение, при котором звучание не прерывается.**

**2 Установите размер буфера ядра на [2] и убедитесь в отсутствии прерываний в звучании.**

- При наличии прерываний в звучании установите размер буфера ядра на [3].

### ❖ При наличии прерываний в звучании при использовании настроек по умолчанию

**Установите размер буфера ядра на [4], затем установите размер буфера на минимальное значение, при котором звучание не прерывается.**

## Проверка версии программного драйвера

- Версию встроенного программного обеспечения данного аппарата можно увидеть на экране.

Щелкните меню [Пуск] в Windows>[Все программы]>[Pioneer]>[CDJXDJ]>[Утилита отображения версии CDJXDJ].

- Версия встроенного программного обеспечения не отображается, если данный аппарат не подключен к компьютеру или если имеются перебои со связью между данным аппаратом и компьютером.

# Использование программного обеспечения DJ

## Управление программным обеспечением DJ

Данный аппарат выводит информацию об управлении кнопками, регуляторами и т. д. в универсальном формате MIDI или HID. При подключении через USB кабель к компьютеру, на котором установлено совместимое с MIDI или HID программное обеспечение DJ, программным обеспечением DJ можно будет управлять с данного аппарата. На данном устройстве можно воспроизводить звуковые файлы с компьютера.

Чтобы использовать это устройство в качестве аудиоустройства, заранее установите драйвер на компьютер (стр. 37). Это устройство можно также выбрать в настройках аудиовыхода устройства в программном обеспечении DJ. Подробную информацию см. в инструкции по эксплуатации к программному обеспечению DJ.

### 1 Подключите USB порт на данном аппарате к компьютеру.

Подробнее о подключении смотрите *Использование программного обеспечения DJ* на стр. 12.

### 2 Коснитесь [BROWSE (SEARCH)], затем коснитесь [LINK].

На экране меню будут отображаться [CONTROL MODE] и [USB MIDI].

### 3 Выберите [CONTROL MODE] и откройте.

Отображается экран подключения.

### 4 Выберите [USB MIDI] и откройте.

Данный аппарат переключается в режим управления.

### 5 Запустите программное обеспечение DJ.

Запускается связь с программным обеспечением DJ.

- Программным обеспечением DJ на компьютере можно управлять с помощью кнопок и поворотного селектора на данном аппарате.
- При управлении программным обеспечением DJ некоторые кнопки могут не срабатывать.
- Режим управления отменяется при загрузке дорожки в данный аппарат.
- По сообщениям, выводимым данным аппаратом, смотрите *Список сообщений MIDI* на стр. 39.

## Переключение настройки канала MIDI

Это не требуется, если информация об управлении выводится в формате HID.

### 1 Коснитесь [MENU (UTILITY)] более 1 секунды.

Отображается экран [UTILITY].

### 2 Выберите [MIDI CHANNEL] и нажмите ввод.

### 3 Поверните поворотный селектор.

Выберите канал MIDI и измените настройку. Можно выбирать настройки 1 – 16.

### 4 Для ввода нажмите поворотный селектор.

### 5 Коснитесь [MENU (UTILITY)].

Повторно отображается предыдущее окно.

## Список сообщений MIDI

Название переключателя	Тип переключателя	Сообщения MIDI			Примечания
		MSB			
JOG (TOUCH)	—	Bn	10	dd	Линейное значение, соответствующее скорости, от остановки до 4X: 64 для остановки, 65 (0.06X) – 127 (4X) в направлении вперед, 63 (0.06X) – 0 (4X) в направлении назад.
TEMPO SLIDER	VR	Bn	1D	dd	0 – 127, 0 на стороне –, 127 на стороне +
JOG RING	—	Bn	30	dd	Линейное значение, соответствующее скорости от 0.5X до 4X: 64 в режиме остановки (до 0.49X), от 65 (0.5X) до 127 (4X) в направлении вперед, от 63 (0.5X) до 0 (4X) в направлении назад.
ПОВОРОТНЫЙ СЕЛЕКТОР	Универсальный контроллер	Bn	4F	dd	98 – 127, 1 – 30 Посылается разница счета с предыдущего раза ( $\pm 1 - \pm 30$ ) При превышении $\pm 30$ устанавливается на $\pm 30$
PLAY/ PAUSE	SW	9n	00	dd	OFF=0, ON=127
CUE	SW	9n	01	dd	OFF=0, ON=127
SEARCH FWD	SW	9n	02	dd	OFF=0, ON=127
SEARCH REV	SW	9n	03	dd	OFF=0, ON=127
TRACK SEARCH NEXT	SW	9n	04	dd	OFF=0, ON=127
TRACK SEARCH REV	SW	9n	05	dd	OFF=0, ON=127
LOOP IN	SW	9n	06	dd	OFF=0, ON=127
LOOP OUT	SW	9n	07	dd	OFF=0, ON=127
RELOOP	SW	9n	08	dd	OFF=0, ON=127
QUANTIZE	Кнопка графического интерфейса	9n	09	dd	OFF=0, ON=127
MEMORY	Кнопка графического интерфейса	9n	0A	dd	OFF=0, ON=127
CALL NEXT	Кнопка графического интерфейса	9n	0B	dd	OFF=0, ON=127
CALL PREV	Кнопка графического интерфейса	9n	0C	dd	OFF=0, ON=127

Название переключателя	Тип переключателя	Сообщения MIDI			Примечания
		MSB			
DELETE	Кнопка графического интерфейса	9n	0D	dd	OFF=0, ON=127
TIME/A.CUE	Кнопка графического интерфейса	9n	0E	dd	OFF=0, ON=127
TEMPO RANGE	SW	9n	10	dd	OFF=0, ON=127
MASTER TEMPO	SW	9n	11	dd	OFF=0, ON=127
JOG MODE	SW	9n	12	dd	OFF=0, ON=127
HOT CUE A	Кнопка графического интерфейса	9n	18	dd	OFF=0, ON=127
HOT CUE B	Кнопка графического интерфейса	9n	19	dd	OFF=0, ON=127
HOT CUE C	Кнопка графического интерфейса	9n	1A	dd	OFF=0, ON=127
HOT CUE REC (ЗАПИСЬ МЕТКИ БЫСТРОГО ДОСТУПА)	Кнопка графического интерфейса	9n	1C	dd	OFF=0, ON=127
HOT CUE CALL (ВЫЗОВ МЕТКИ БЫСТРОГО ДОСТУПА)	Кнопка графического интерфейса	9n	1D	dd	OFF=0, ON=127
MASTER	Кнопка графического интерфейса	9n	1E	dd	OFF=0, ON=127
SYNC	Кнопка графического интерфейса	9n	1F	dd	OFF=0, ON=127
JOG TOUCH	SW	9n	20	dd	OFF=0, ON=127
REVERSE	Кнопка графического интерфейса	9n	21	dd	OFF=0, ON=127
ТОРМОЗ ВИНИЛОВОГО ДИСКА	Кнопка графического интерфейса	9n	22	dd	OFF=0, ON=127
BEAT LOOP 1/2 (БИТ-ПЕТЛЯ 1/2)	Кнопка графического интерфейса	9n	27	dd	OFF=0, ON=127
BEAT LOOP 1	Кнопка графического интерфейса	9n	28	dd	OFF=0, ON=127

Название переключателя	Тип переключателя	Сообщения MIDI			Примечания
		MSB			
BEAT LOOP 2	Кнопка графического интерфейса	9n	29	dd	OFF=0, ON=127
BEAT LOOP 4	Кнопка графического интерфейса	9n	2A	dd	OFF=0, ON=127
BEAT LOOP 8	Кнопка графического интерфейса	9n	2B	dd	OFF=0, ON=127
BEAT LOOP 16 (БИТ-ПЕТЛЯ 16)	Кнопка графического интерфейса	9n	2C	dd	OFF=0, ON=127
SLIP	Кнопка графического интерфейса	9n	2D	dd	OFF=0, ON=127
TAG TRACK	SW	9n	30	dd	OFF=0, ON=127
BACK	SW	9n	32	dd	OFF=0, ON=127
КНОПКА ПОВОРОТНОГО СЕЛЕКТОРА	SW	9n	33	dd	OFF=0, ON=127
NEEDLE	Графический пользовательский интерфейс	9n	1C	dd	OFF = 0 Положение данных от 1 до 127 с левой стороны по правую сторону

n является номером канала.



# Дополнительная информация

## Возможные неисправности и способы их устранения

- Зачастую неправильное срабатывание ошибочно воспринимается за неполадку или неисправность. Если вы думаете, что с данным компонентом что-то не так, проверьте пункты ниже, а также [FAQ] для [XDJ-700] на сайте поддержки Pioneer DJ.  
<http://pioneerdj.com/support/>  
В некоторых случаях неполадка может заключаться на другом компоненте. Проверьте другие компоненты, а также используемые электроприборы. Если проблему невозможно решить, обратитесь в ближайший авторизованный сервисный центр Pioneer или к дилеру для проведения ремонта.
- Данный аппарат может не срабатывать соответствующим образом по причине статического электричества или по другим внешним причинам. В таком случае, обычную работу можно возобновить, отключив питание, обождав 1 минуту и затем снова включив питание.

Неисправность	Проверьте	Способ устранения
Файл не может воспроизводиться.	Файл с защитой авторских прав (по системе DRM)?	Файлы с защитой авторских прав не могут воспроизводиться.
Звучание не выводится, или звучание искажено или содержит шум.	Управляется ли подключенный DJ микшер соответствующим образом?	Проверьте управление DJ микшера.
	Не расположен ли данный аппарат возле телевизора?	Отключите питание телевизора или установите данный аппарат и телевизор подальше друг от друга.
Файловая информация не отображается соответствующим образом.	Установлен ли [LANGUAGE] соответствующим образом?	Установите [LANGUAGE] на соответствующий язык.
	Не записана ли информация на языке, который не поддерживается на данном аппарате?	При создании файлов с помощью программного обеспечения DJ, др., записывайте информацию на языке, поддерживаемом на данном аппарате.
Слишком много времени занимает операция поиска дорожки.	Не включена ли функция автоматической петли?	Поиск дорожки может занимать некоторое время, когда между дорожками содержатся длинные беззвучные разделы.
	—	Если поиск дорожки недоступен в течение 10 секунд, точка метки устанавливается на начало дорожки.
Функция возврата к метке не срабатывает.	Установлена ли точка метки?	Установите точку метки (стр. 23).
Функция воспроизведения петли не срабатывает.	Установлены ли точки петель?	Установите точки петель (стр. 23).
Настройки не сохраняются в памяти.	Не было ли отключено питание сразу после изменения настройки?	После изменения настройки подождите как минимум 10 секунд, и затем можно отключать питание.
Устройство USB не распознается.	Подключено ли устройство USB соответствующим образом?	Надежно подключите устройство (до конца).
	Подключено ли устройство USB через концентратор USB?	Концентраторы USB не могут использоваться.
	Поддерживается ли устройство USB на данном аппарате?	Данный проигрыватель поддерживает только запоминающие устройства USB большой емкости. Данный проигрыватель поддерживает переносные флэш-карты памяти и цифровые аудиовоспроизводящие устройства.
	Поддерживается ли формат файла на данном аппарате?	Проверьте формат файлов на подключенном USB-устройстве. Для получения сведений о поддерживаемых форматах файлов для данного аппарата см. <i>Используемые носители</i> на стр. 6.
—	—	Отключите питание, затем снова включите его.
Точки меток или петель не сохраняются на устройстве USB.	Не пытаетесь ли вы сохранить точек больше, чем разрешено?	На USB-устройстве можно сохранить десять точек меток или петель для одной дорожки. При попытке сохранения более разрешенного количества точек отображается [CUE/LOOPPOINT FULL] и точки не могут быть сохранены. В таком случае, перед сохранением новых точек удалите некоторые старые точки.
	Подключено ли защищенное от записи устройство USB?	Если устройство USB защищено от записи, отображается [USB FULL] и точки не могут быть сохранены. Отмените защиту от записи, затем снова сохраните точки меток или петель.
	Имеется ли на устройстве USB достаточно свободного пространства?	Если на устройстве USB недостаточно свободного пространства, отображается [USB FULL] и точки не могут быть сохранены. Освободите некоторое пространство, затем снова сохраните точки меток или петель.
Точки метки или петли дорожек, записанные на устройствах USB, не отображаются.	Было ли устройство USB приостановлено надлежащим образом перед последним отсоединением?	Содержимое может не отображаться, если устройство извлечено без останова или выключено. Перед отсоединением устройства USB и отключением питания данного аппарата убедитесь, что индикатор USB полностью отключился.
Воспроизведение не запускается сразу же после нажатия кнопки для возврата в петлю или реверсного воспроизведения.	Не включена ли функция квантования?	Когда включена функция квантования, воспроизведение запускается с позиции ближайшего удара в момент нажатия кнопки. Если нужно, чтобы операция производилась незамедлительно при нажатии кнопки, то отключите функцию квантования.
Дисплей адреса воспроизведения не отображается в режиме оставшегося времени.	—	При воспроизведении файлов, записанных в режиме VBR, аппарат может не сразу определять длину дорожки, и на отображение дисплея адреса воспроизведения требуется некоторое время.

Неисправность	Проверьте	Способ устранения
На чтение устройств USB уходит время (устройства флэш-памяти или жесткие диски).	Не содержится ли на устройстве USB большое количество папок или файлов?	Когда имеется много папок или файлов, на загрузку будет уходить некоторое время.
	Не содержится ли на устройстве USB других видов файлов, кроме музыкальных файлов?	Если в папке содержатся другие виды файлов, кроме музыкальных файлов, на их чтение также уходит время. Не храните файлы или папки на устройстве USB, кроме музыкальных файлов.
Просмотр библиотеки невозможен.	Загружен ли носитель, на котором содержится информация библиотеки?	Режим просмотра библиотеки устанавливается только при загрузке носителя, на котором содержится информация библиотеки. При загрузке носителя, на котором нет информации библиотеки, устанавливается режим просмотра папки.
[HISTORY] не отображается.	Подключено ли устройство USB?	Функция [HISTORY] может только использоваться для DJ проигрывателей, к которым подключено устройство USB.
Ничего не отображается.	Не включена ли функция автоматического режима ожидания?	Данный аппарат отгружается с включенной функцией автоматического режима ожидания. Если нет необходимости в использовании функции автоматического режима ожидания, установите [AUTO STANDBY] в меню [UTILITY] на [OFF]. (стр.36)
Не отображается шкала.	Не превышает ли продолжительность дорожки 15 минут?	Шкала не отображается для дорожек, время воспроизведения которых превышает 15 минут. (стр.15)
	Правильно ли установлены номера проигрывателей?	Установите [PLAYER No.] на [AUTO] или на номер, отличный от текущего установленного номера. (стр.36)
	Подключен ли LAN кабель соответствующим образом?	Подключите LAN кабель к терминалу [LINK] соответствующим образом.
	Включено ли питание концентратора-коммутатора?	Включите питание концентратора-коммутатора.
Не отображается шкала.	Не подключено ли к концентратору-коммутатору ненужное устройство?	Отсоедините ненужное устройство от концентратора-коммутатора.
	Неправильная настройка калибровки сенсорного экрана.	Отрегулируйте сенсорный экран с помощью настроек [TOUCH DISPLAY CALIBRATION] на экране [UTILITY]. Если питание отключено, пользователи могут просмотреть экран настроек [TOUCH DISPLAY CALIBRATION], включив питание и удерживая нажатой кнопку [OUT(OUT ADJUST)].
Реакция на прикосновение к экрану отсутствует или неправильная. Позиция срабатывания отличается от фактического места касания.	Неправильная настройка калибровки сенсорного экрана.	Отрегулируйте сенсорный экран с помощью настроек [TOUCH DISPLAY CALIBRATION] на экране [UTILITY]. Если питание отключено, пользователи могут просмотреть экран настроек [TOUCH DISPLAY CALIBRATION], включив питание и удерживая нажатой кнопку [OUT(OUT ADJUST)].

## О жидкокристаллическом дисплее

- На жидкокристаллическом дисплее могут отображаться маленькие черные или блестящие точки. Данный феномен является свойственным для жидкокристаллических дисплеев и не является поломкой.
- При использовании в холодных местах, жидкокристаллический дисплей может оставаться темным некоторое время после включения питания данного аппарата. Через некоторое время он установится на обычную яркость.
- Когда жидкокристаллический дисплей подвержен прямому попаданию солнечных лучей, свет отражается от него, что создает трудности при просмотре. Установите преграду от прямого попадания солнечных лучей.

## Сообщения об ошибках

В случае некорректной работы устройства на экране появится код ошибки. В таблице ниже приведено описание ошибок и возможные варианты их устранения. Если код ошибки не указан в таблице ниже, или если после выполнения указанного действия отображается тот же код ошибки, обратитесь к своему продавцу.















Код ошибки	Тип ошибки	Описание ошибки	Причина и действие
E-8302	CANNOT PLAY TRACK(****)	Невозможно правильно считать данные дорожек (файлы) на устройстве USB.	Данные дорожки (файл) могут быть повреждены. → Проверьте, может ли дорожка (файл) воспроизводиться на другом проигрывателе, др., который может воспроизводить те же форматы, что и данный аппарат.
E-8304 E-8305	UNSUPPORTED FILE FORMAT	Загружены музыкальные файлы, которые не могут воспроизводиться как обычно.	Неправильный формат. → Замените на музыкальные файлы в соответствующем формате.

## Очистка сенсорного экрана

Не применяйте органические растворители, кислоты или щелочи для чистки поверхности сенсорного дисплея. Протрите его сухим мягким материалом или тканью, смоченной нейтральным чистящим раствором и хорошо выжатой.

## Список иконок, отображаемых в разделе дисплей основного блока

	Жанр		Номер проигрывателя (1 – 4)		Компьютер		Закреть папку		WAIT
	Исполнитель		Правка рейтинга		Год		Ремикшер		rekordbox
	Альбом		Зарегистрирован в списке тэгов		Этикетка		Настоящий исполнитель		Микшер

 Имя дорожки/файла	 Темп (BPM)	 Кнопка	 Search	 Метка быстрого доступа
Список воспроизведения HISTORY Список банков меток быстрого доступа	 Цвет	 Битовая скорость	 Счетчик воспроизведения DJ	
 Рейтинг	 USB	 Воспроизведение	 Дата добавления библиотеки	
 Время	 SD	 Открыть папку	 Комментарий	

## Об устройстве iPod или iPhone

- Данное изделие было разработано и испытано для версий программного обеспечения iPod или iPhone, указанных на веб-сайте службы поддержки Pioneer DJ. (<http://pioneerdj.com/support/>)
- Совместимость с данным изделием может быть потеряна, если на устройстве iPod или iPhone установлено программное обеспечение, не указанное на веб-сайте службы поддержки Pioneer DJ.
- Помните, что Pioneer DJ не дает никакой гарантии относительно работы устройств iPod и iPhone.
- Pioneer DJ не берет на себя никакой ответственности, связанной с потерей данных на iPod или iPhone во время использования.
- С помощью устройств iPod и iPhone можно дублировать и воспроизводить отдельным лицам на частной основе незащищенный авторскими правами материал или материал, копирование и воспроизведение которого разрешено законом. Нарушение авторских прав запрещено законом.

## Торговые марки, лицензии, др.

- Pioneer DJ является зарегистрированным товарным знаком корпорации PIONEER CORPORATION и используется по лицензии. rekordbox и KUVO являются торговыми марками или зарегистрированными торговыми марками компании Pioneer DJ Corporation.
- Windows является зарегистрированной торговой маркой Microsoft Corporation в Соединенных Штатах Америки и в других странах.
- Adobe и Reader являются зарегистрированными торговыми марками или торговыми марками Adobe Systems Incorporated в США и/или других странах.
- ASIO является торговой маркой Steinberg Media Technologies GmbH.
- "Made for iPod" и "Made for iPhone" означает, что электронный прибор был разработан с целью подключения определенно к iPod или iPhone соответственно, и имеется сертификация разработчика о соответствии с техническими характеристиками Apple. Apple не несет ответственности за работу данного устройства или его соответствие со стандартами по технике безопасности или регулятивными нормами. Пожалуйста, обратите внимание, что использование данного прибора с iPod или iPhone может отрицательно сказываться на качестве беспроводной связи.



- iPhone, iPod, iPod touch, Mac и Mac OS являются товарными знаками Apple Inc., зарегистрированными в США и других странах.
- Android™ является торговой маркой Google Inc.
- iOS является торговой маркой, право на торговую марку которой в США и определенных других странах принадлежит Cisco.
- This software is based in part on the work of the Independent JPEG Group.  
Установленное на данном аппарате программное обеспечение частично использует программное обеспечение, принадлежащее Independent JPEG Group.

### Об использовании файлов MP3

Данное изделие было лицензировано для бесприбыльного использования. Данное изделие не было лицензировано для коммерческих целей (с целью извлечения прибыли) как трансляции (трансляции наземного, спутникового, кабельного или другого типа), потоковой трансляции через Интернет, Интранет (корпоративная сеть) или другие типы сетей или средства распространения электронной информации (услуга по распространению цифровой музыки в сети). Для таких видов использования требуется получить соответствующие лицензии. Подробнее, посетите <http://www.mp3licensing.com>.

Указанные здесь названия компаний и изделий являются торговыми марками или зарегистрированными торговыми марками соответствующих владельцев.

- На программное обеспечение для управления музыкой rekordbox не распространяется действие гарантийного бесплатного ремонта и т.д. Перед использованием rekordbox ознакомьтесь с условиями, приведенными в «Лицензионном соглашении» rekordbox.
- Технические характеристики и конструкция данного изделия могут изменяться без уведомления.
- © Pioneer DJ Corporation, 2015. Все права защищены. <DR11278-A>